

介護保険の
しくみ
P1~6

特殊寝台&
付属品
P7~21

在宅
医療機器
P22

床ずれ
防止用具
P23~30

体位
変換器
P31~32

認知症老人
徘徊感知機器
P33~55

自動排泄
処理装置
P36

車いす&
付属品
P37~60

スロープ
P61~63

移動用
リフト
P67~68

歩行
補助つえ
P69~70

手すり
P71~81

歩行器
P82~91

福祉用具
購入対象品

腰掛便座
P93~96

入浴
補助用具・
簡易浴槽
P97~100

住宅改修
P101~105



《吉永企業グループ》
四国医療サービス株式会社
福祉事業部

愛媛本部

〒791-1101 愛媛県松山市久米窪田町425-8-1
TEL:089-976-6680 FAX:089-976-6677

新居浜営業所

〒792-0896 愛媛県新居浜市阿島1丁目1番51号
TEL:0897-67-1007 FAX:0897-67-1070

大洲営業所

〒795-0064 愛媛県大洲市東大洲985-4
TEL:0893-23-9711 FAX:0893-23-9712

宇和島営業所

〒798-0020 愛媛県宇和島市高串3番耕地59番4
TEL:0895-23-3402 FAX:0895-23-3447

高松営業所

〒761-0301 香川県高松市林町1971-13
TEL:087-864-3500 FAX:087-864-3501

丸亀営業所

〒763-0071 香川県丸亀市田村町470-1
TEL:0877-58-3670 FAX:0877-58-3668

徳島営業所

〒771-0204 徳島県板野郡北島町鯛浜字川久保179-7
TEL:088-612-8855 FAX:088-612-8899

高知本部

〒781-8004 高知県高知市新田町20-24
TEL:088-832-2260 FAX:088-832-2261

四万十営業所

〒787-0051 高知県四万十市具同田黒1丁目14-39
TEL:0880-37-0600 FAX:0880-37-0601

安芸営業所

〒784-0001 高知県安芸市矢ノ丸1-7-8
TEL:0887-34-8666 FAX:0887-34-8667

須崎営業所

〒785-0033 高知県須崎市大間西町2-13
TEL:0889-42-7311 FAX:0889-42-7355

介護保険対応商品

福祉用具レンタル販売カタログ

Vol.14

四国医療サービス株式会社



福祉用具

レンタル販売 カタログ



介護保険
対応商品

vol.14
四国医療サービス株式会社



介護保険制度のご利用について

介護保険制度は40歳以上の国民が納める保険料と税金で運営されており、その運営主体は、市区町村です。

介護保険制度の対象者

●65歳以上の方(第1号被保険者)

寝たきりや認知症などで常に介護を必要とする状態(要介護状態)や、常時の介護までは必要ないが身支度など日常生活に支援が必要な状態(要支援状態)になった場合にサービスが受けられます。

●40歳から64歳までの医療保険に加入している方(第2号被保険者)

下記の介護保険の対象となる特定疾患により介護が必要と認定された場合は、必要な介護サービスを受けることができます。

特定疾患

- ・筋萎縮性側索硬化症(ALS)
- ・脊髄小脳変性症
- ・脳血管疾患
- ・両側の膝関節又は股関節に著しい変形を伴う変形性関節症
- ・後縦靭帯骨化症(OPLL)
- ・脊柱管狭窄症
- ・パーキンソン病関連疾患
- ・閉塞性動脈硬化症(ASO)
- ・慢性閉塞性肺疾患(COPD)
- ・糖尿病性神経障害、糖尿病性腎症及び糖尿病性網膜症
- ・骨折を伴う骨粗鬆症
- ・早老症
- ・末期がん
- ・関節リウマチ
- ・多系統萎縮症
- ・初老期における認知症

介護保険の利用手続きとサービスの内容

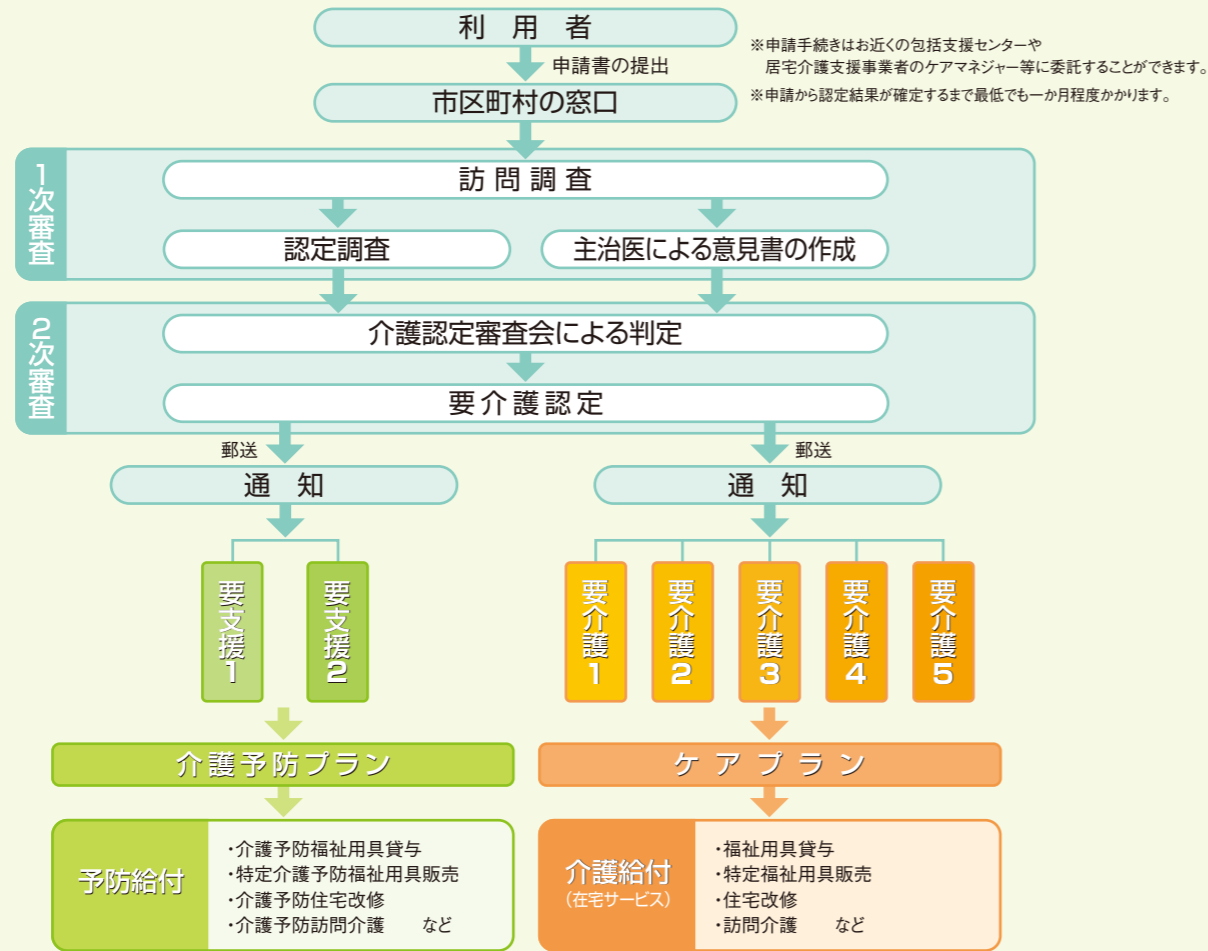

介護度の目安とサービス利用上限・ご利用者負担額

	要支援1	要支援2	要介護1	要介護2	要介護3	要介護4	要介護5
支給限度額(月額)	50,320円	105,310円	167,650円	197,050円	270,480円	309,380円	362,170円
ご利用負担額(月額)	5,032円	10,531円	16,765円	19,705円	27,048円	30,938円	36,217円

※実際の支給限度額は、金額ではなく単位で決められており、所在地やサービスの種類によって1単位当たりの報酬額が異なります。
※表は目安として1単位当たり10円で計算しています。

※平成30年4月の介護保険法(平成9年法律第123号)の改正により、平成30年8月1日から一定以上の所得のある場合、自己負担が2割又は3割となりました。詳しくは、市区町村にご確認ください。

介護保険で利用できる福祉用具レンタルサービスについて



福祉用具貸与種目

要介護度に応じた支給限度額 福祉用具のレンタル費用の1割・2割・3割のご負担でご利用いただけます。

種目	利用可能介護度	適用(機能又は構造等)
車いす	要介護2~5	自走用標準型車いす、普通型電動車いす又は介助用標準型車いすに限る
車いす付属品	要介護2~5	クッション、電動補助装置等であって、車いすと一体的に使用されるものに限る
特殊寝台	要介護2~5	サイドレールが取り付けられているもの又は取り付けることが可能なものであって、次に掲げる機能のいずれかを有するもの 1. 背部又は脚部の傾斜角度が調整できる機能 2. 床板の高さが無段階に調整できる機能
特殊寝台付属品	要介護2~5	マットレス、サイドレール等であって、特殊寝台と一体的に使用されるものに限る
床ずれ防止用具	要介護2~5	次のいずれかに該当するものに限る 1. 送風装置又は空気圧調整装置を備えた空気マット 2. 水等によって減圧による体圧分散効果をもつ全身用のマット
体位変換器	要介護2~5	空気バッド等を身体の下に挿入することにより、要介護者等の体位を容易に変換できる機能を有するものに限り、体位の保持のみを目的とするものを除く
手すり	要支援1~要介護5	取り付けに際し工事を伴わないものに限る
スロープ	要支援1~要介護5	段差解消のためのものであって、取り付けに際し工事を伴わないものに限る
歩行器	要支援1~要介護5	歩行が困難な者の歩行機能を補う機能を有し、移動時に体重を支える構造を有するものであって、次のいずれかに該当するものに限る 1. 車輪を有するものにあつては、体の前および左右を囲む把手等を有するもの 2. 四脚を有するものにあつては、上肢で保持して移動させることが可能なもの
歩行補助つえ	要支援1~要介護5	松葉つえ、カナディアン・クラッチ、ロフストランド・クラッチ、プラットホームクラッチ、及び多点杖に限る
認知症老人徘徊感知機器	要介護2~5	認知症である老人が屋外へ出ようとした時等、センサーにより感知し、家族、隣人等へ通報するもの
移動用リフト(つり具の部分を除く)	要介護2~5	床走行式、固定式又は据置式であり、かつ、身体をつり上げ又は体重を支える構造を有するものであって、その構造により、自力での移動が困難な者の移動を補助する機能を有するもの(取り付けに住宅の改修を伴うものを除く)
自動排泄処理装置	排便機能を有するもの 要介護4~5 それ以外のもの 要支援1~要介護5	尿又は便が自動的に吸引されるものであり、かつ、尿や便の経路となる部分を分割することが可能な構造を有するものであって、居宅要介護者等又はその介護を行う者が容易に使用できるもの(交換可能部品(レシーバー、チューブ、タンク等のうち、尿や便の経路となるものであって、居宅要介護者等又はその介護を行う者が容易に交換できるものをいう。)を除く。)

※介護度によってご利用いただけない種目もあります。

CONTENTS

介護保険のしくみ P1~6

特殊寝台&付属品 P7~21

在宅医療機器 P22

床ずれ防止用具 P23~30

体位変換器 P31~32

認知症老人徘徊感知機器 P33~35

自動排泄処理装置 P36

車いす&付属品 P37~60

スロープ P61~63

移動用リフト P64~68

歩行補助つえ P69~70

手すり P71~81

歩行器 P82~91

福祉用具購入対象品

腰掛便座 P93~96

入浴補助用具・簡易浴槽 P97~100

住宅改修 P101~105

住宅改修 P101~105

住宅改修 P101~105

レンタルサービスのご利用について

あなたを支える。笑顔をふやす。福祉用具の販売・レンタル。

必要なものを、必要などきに必要期間だけ。豊富な品揃えで「迅速・良質・安心」のサービスをあなたへ

商品選びのご相談からアフターサービスまで、責任をもってお手伝いいたします。

1 ご相談・お問い合わせ

- ◎お気軽に担当までご相談ください。
- ◎事前に包括支援センターや担当ケアマネージャーにご相談いただき当社をご指名いただければよりスムーズにサービスを受けることができます。



2 福祉用具選びの助言

- ◎当社の福祉用具専門相談員が、ご利用者様の生活に必要な福祉用具についてのアドバイスをいたします。
- ◎アドバイスの内容にご納得していただければ、商品を決め、納品日、納品場所などをご相談のうえ、お申し込みください。



3 ご契約

- ◎重要事項説明を行います。
- ◎契約書および福祉用具サービス計画書のご確認、署名、捺印
- ◎各種金融機関での口座振替申込書(JCB)の記入(*届出印が必要となります。)



4 納品・組み立て商品の説明

- ◎当社の福祉用具専門相談員がお伺いし、納品した商品を調整し、使用方法・使用上の注意事項などを商品と取扱説明書を用いてご説明いたします。



5 ご利用・アフターサービス

- ◎必要に応じて、ご利用の福祉用具の使用状況、適合状況をお尋ねします。
- ◎不具合がある場合は重要事項説明書に記載の営業所などへご連絡ください。
- ◎身体状況が変化したなどの理由で商品の変更をご希望の場合は、居宅介護支援事業者または重要事項説明書に記載の営業所などへご連絡ください。



6 ご解約・引き上げ

- ◎レンタル契約を終了し、引き取りをご希望される場合は、居宅介護支援事業者または営業所などへ引き上げご希望日時をご連絡ください。



洗浄・消毒・保管

引き上げた商品は速やかに消毒を実施。洗浄および点検、補修の後、新たな利用まで完全に保管します。



レンタル料について

1. レンタルは1か月単位でご利用いただけます。カタログに表示されているレンタル料は1か月分のご利用料金額です。開始月と終了月のレンタル料は以下の通りとなります。

①レンタル開始月のレンタル料

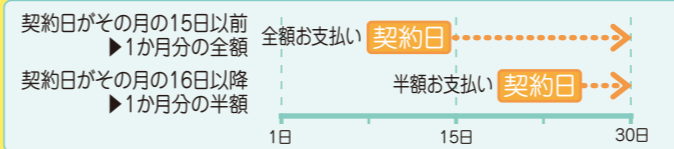

②レンタル終了月のレンタル料



③レンタル開始と終了が同じ月内に行われた場合



2. 介護保険が適用される場合、ご自身でお支払いいただくレンタル料はご利用者負担の金額(レンタル料の1~3割*)のみです。

*平成30年4月の介護保険法(平成9年法律第123号)の改正により、平成30年8月1日から一定以上の所得のある場合、自己負担が2割又は3割となりました。詳しくは、市町村にご確認ください。

3. 介護保険が適用されない場合、あるいは介護保険でのご利用上限額を超える場合は、レンタル料全額がご利用者負担となります(ご利用上限額を超える場合は、超えた金額のみ全額利用者負担となります。)*期間別の料金設定はしていません。

預金口座振替申込書 自動払込利用申込書(㊄㊅)のご記入方法について

押印は、1枚目、2枚目に必ずお願いします。(3カ所)

◀記入例

該当の預金項目の欄に○印をお付けください。

口座番号は右つめてハイフン(ー)は削いでご記入ください。

フリガナは必ずご記入ください。

預金者を正確にご記入ください。法人の場合で、設備名・代表者名を口座振替に登録の場合は、法人名の後に、設備名・代表者名をご記入ください。

実店名は類似実店が多くありますので預金通帳でご確認のうえご記入ください。

記号・番号は預金通帳でご確認のうえご記入ください。番号は右つめてご記入ください。

全額振替は印(通帳の印)を押印してください。㊄サイン式お振替の場合はご署名ください。

4. 厚生労働省が認定し、公表する上限価格を当社価格が超過してしまった場合、表示価格から改定します。

レンタル料等の請求について

1. ご利用になった翌月に口座振替にてお支払いいただきます。納品日によっては、初回引落時に2か月分(初回月+2か月目料金)を引落としとなる場合があります。
2. 非課税の表示がある商品には、消費税がかかりません。また、課税対象商品の消費税は内税として表示料金に含まれています。
3. サービスをご利用いただいているにもかかわらずお支払いがない場合には、サービスを中止させていただく場合もあります。

納品・引上げ料について

1. 納品・引上げ料は基本的にレンタル料に含まれています。
2. 次の場合は、納品・引上げにかかった費用をお客様とご相談の上、別途お支払いいただきます。詳しくは専門相談員がご説明させていただきます。
 - ①納品・引上げ業務の際、特別な作業や措置が必要な場合
 - ②遠距離、山間、離島などへの納品・引き上げ業務
 - ③介護保険の通常サービス地域以外への納品・引き上げ業務
 - ④契約期間中にお客様の転居などの都合により、レンタル商品の移動を行う場合
 - ⑤介護保険対象外の商品をレンタルでご利用いただいた場合

介護保険のしくみ P1~6

特殊寝台&付属品 P7~21

在宅医療機器 P22

床ずれ防止用具 P23~30

体位変換器 P31~32

認知症老人徘徊感知機器 P33~35

自動排泄処理装置 P36

車いす&付属品 P37~60

スロープ P61~63

移動用リフト P64~68

歩行補助つえ P69~70

手すり P71~81

歩行者 P82~91

腰掛便座 P93~96

入浴補助用具・簡易浴槽 P97~100

住宅改修 P101~105

住宅改修 P101~105

住宅改修 P101~105

介護ベッド選びのポイント

1 背上げ機能

上体を起こしやすいこと



2 脚上げ機能

上体を起こすときに身体がずり落ちないこと



3 高さ調整機能ほか

安全に立ち上がれること

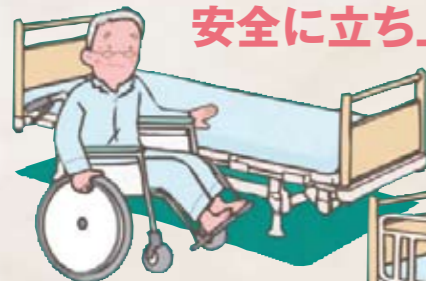

「ベッド用グリップ」で身体をしっかり支えます。

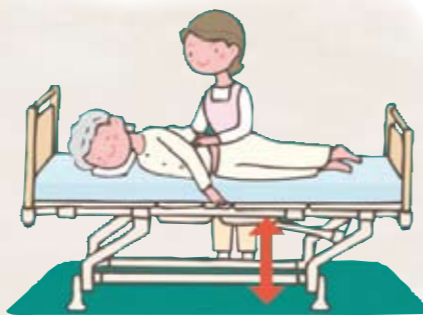

「ノンサイドフレーム構造」で足を引きつけて立ちやすく、車いすにも乗りやすい。

4 ベッドサイズ

体型や使う環境にあわせて選びましょう。



介護ベッドの機能はモーターの数でできることが異なります。

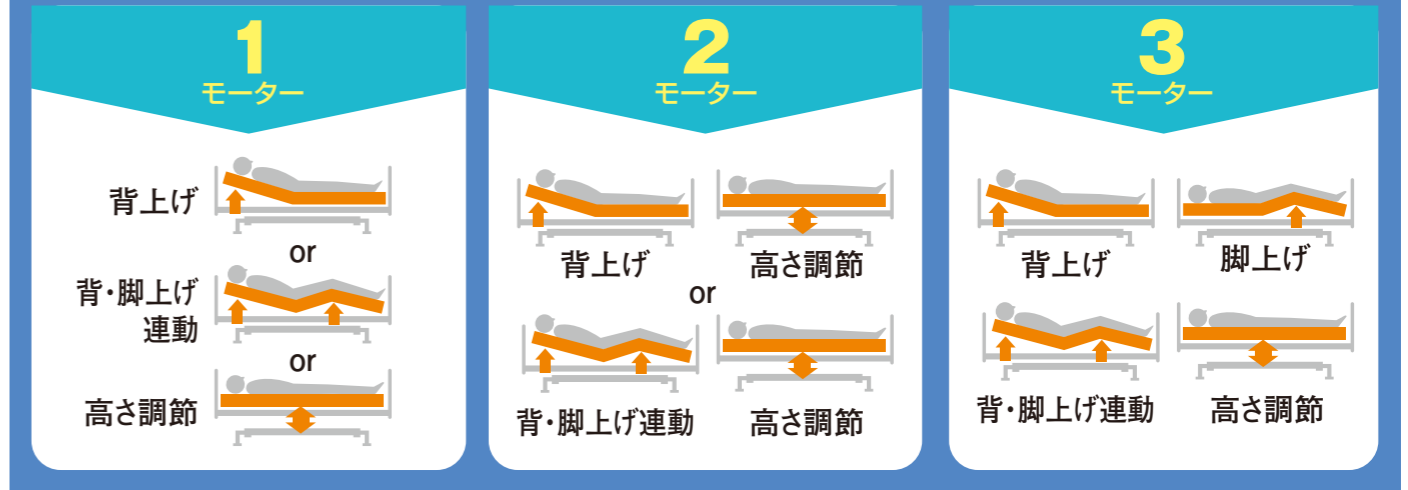

ベッド用マットレスのサイズ

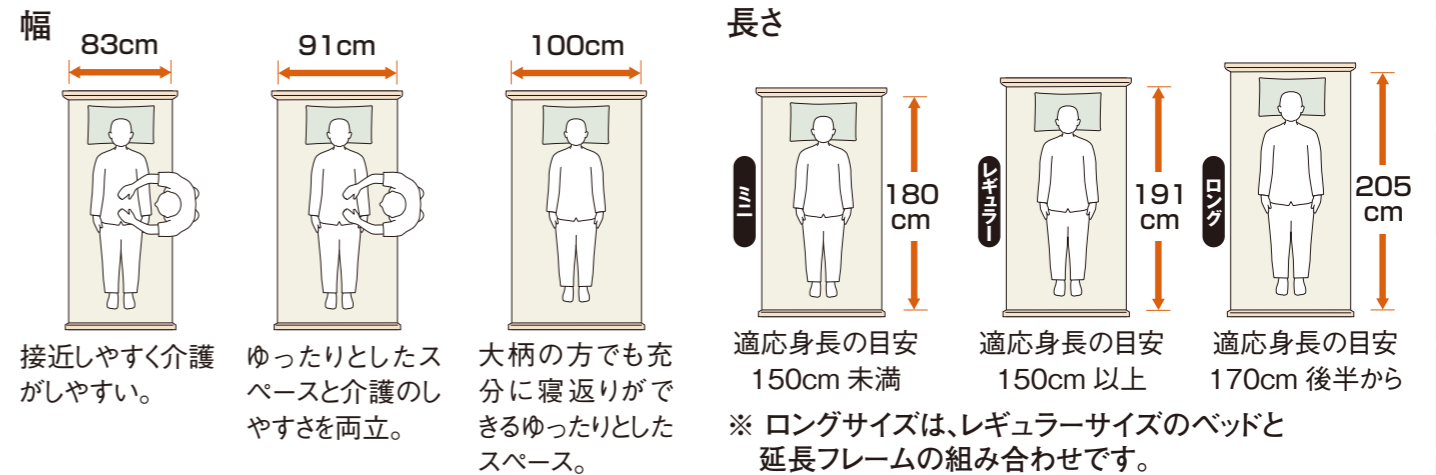

各部名称とベッド付属品

マットレス

ベッドの上に敷いて使用します。寝返りのためには硬めのもので適しており、体圧分散には柔らかいものの方が効果が高いという特徴があります。

介助バー (ベッド用グリップ)

ベッドの側面に取り付けて、ベッドからの乗り降りの際に身体を支えます。つかまったり寝返りなどの補助として活用することが目的なので、ネジ等で固定されています。

テーブル

ベッドの上に差し掛けて使用します。ベッドサイドレールに乗せて使用するものや、門型の足やフレームを持つものなどがあります。

ベッドサイドレール

ベッドで寝ている人の転落予防、寝具の転落防止を目的にしております。

脚部

ベッドを支える部分で、キャスターを取り付けることもできます。

介護保険のしくみ P1~6
特殊寝台&付属品 P7~21
在宅医療機器 P22
床ずれ防止用具 P23~30
体位変換器 P31~32
認知症老人徘徊感知機器 P33~35
自動排泄処理装置 P36
車いす&付属品 P37~60
スロープ P61~63
移動用リフト P64~68
歩行補助つえ P69~70
手すり P71~81
歩行者 P82~91
腰掛便座 P93~96
入浴補助用具・簡易浴槽 P97~100
住宅改修 P101~105

介護保険のしくみ P1~6
特殊寝台&付属品 P7~21
在宅医療機器 P22
床ずれ防止用具 P23~30
体位変換器 P31~32
認知症老人徘徊感知機器 P33~35
自動排泄処理装置 P36
車いす&付属品 P37~60
スロープ P61~63
移動用リフト P64~68
歩行補助つえ P69~70
手すり P71~81
歩行者 P82~91
腰掛便座 P93~96
入浴補助用具・簡易浴槽 P97~100
住宅改修 P101~105

楽匠プラスシリーズ Hタイプ(3・2モーター)

パラマウントベッド 非課税

楽匠⁺

らくしゅうプラスシリーズ



大切な人に、もっと寄り添い、力になる。
先進技術を集結させた、ご本人さまにとって、
介護する方にとって、確かな力になる介護用ベッドです。

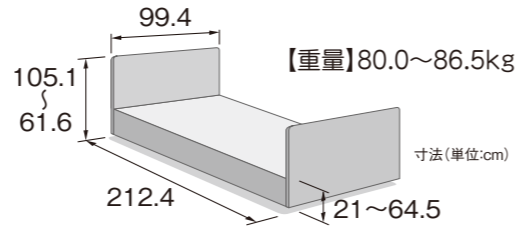

◎骨盤をしっかり起こし、身体を動かしやすい背上げができます。骨盤を起こすことで身体が足側にずり落ちにくくなるため、床ずれリスクの軽減にもつながります。

◎膝上げをするときに足先を高くすることができ、足のむくみに配慮しています。



◎手元スイッチの呼び出しボタンを押すと、無線が届く範囲にあるベッドに登録されたスマートフォンに通知できます。



3モーター 垂直昇降 背上げ角度 0°~約75° 膝上げ角度 0°~約30°

3モーター KQ-A6311(91幅) モスグリーン色 TAIS 00170-001315

月額レンタル料	10,000円	ご利用者負担額	1割/1,000円 2割/2,000円 3割/3,000円
---------	---------	---------	-------------------------------------

2モーター 垂直昇降 背上げ角度 0°~約75° 膝上げ角度 0°~約30°

2モーター KQ-A5311(91幅) モスグリーン色 TAIS 00170-001287

月額レンタル料	8,000円	ご利用者負担額	1割/800円 2割/1,600円 3割/2,400円
---------	--------	---------	-----------------------------------

楽匠プラスシリーズ Xタイプ(3・2モーター)

パラマウントベッド 非課税



●超低床対応ベッド(最低床高15cm)

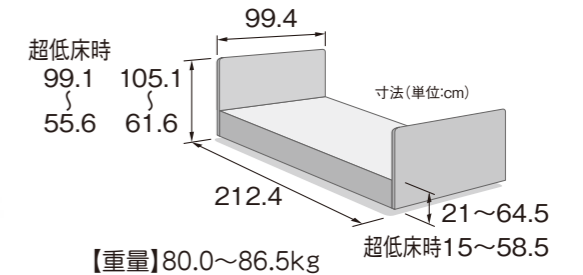

◎最低床高15cmの超低床にも対応
Xタイプでは、脚座の取り付け向きを変えることで、最低床高15cmの超低床ベッドに切替えられます。

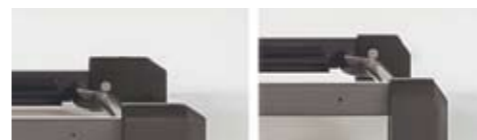

3モーター 垂直昇降 背上げ角度 0°~約75° 膝上げ角度 0°~約30°

3モーター KQ-A3322(91幅) キャメル色 TAIS 00170-001265

月額レンタル料	9,000円	ご利用者負担額	1割/900円 2割/1,800円 3割/2,700円
---------	--------	---------	-----------------------------------

2モーター 垂直昇降 背上げ角度 0°~約75° 膝上げ角度 0°~約30°

2モーター KQ-A2322(91幅) キャメル色 TAIS 00170-001251

月額レンタル料	7,000円	ご利用者負担額	1割/700円 2割/1,400円 3割/2,100円
---------	--------	---------	-----------------------------------

楽匠プラス・楽匠Wing・クオラONEシリーズ用オプション

<p>ベッドサイドレール</p> <p>●抜き差しが容易でベッドからの転落や寝具の落下を防止します。 KS-161Q(2本1組) TAIS 00170-000527</p> <table border="1"> <tr> <td>月額レンタル料</td> <td>500円</td> <td>ご利用者負担額</td> <td>1割/50円 2割/100円 3割/150円</td> </tr> </table>	月額レンタル料	500円	ご利用者負担額	1割/50円 2割/100円 3割/150円	<p>サイドグリップ</p> <p>●ベッドまわりのさまざまな動作をサポートします。 KS-030A(1本) TAIS 00170-000897</p> <table border="1"> <tr> <td>月額レンタル料</td> <td>1,100円</td> <td>ご利用者負担額</td> <td>1割/110円 2割/220円 3割/330円</td> </tr> </table>	月額レンタル料	1,100円	ご利用者負担額	1割/110円 2割/220円 3割/330円	<p>スイングアーム介助バー</p> <p>●固定ハンドルにてしっかりと固定して使用する、動作支援・補助を目的とした介助バーです。 KS-099A(1本) TAIS 00170-001205</p> <table border="1"> <tr> <td>月額レンタル料</td> <td>2,000円</td> <td>ご利用者負担額</td> <td>1割/200円 2割/400円 3割/600円</td> </tr> </table>	月額レンタル料	2,000円	ご利用者負担額	1割/200円 2割/400円 3割/600円					
月額レンタル料	500円	ご利用者負担額	1割/50円 2割/100円 3割/150円																
月額レンタル料	1,100円	ご利用者負担額	1割/110円 2割/220円 3割/330円																
月額レンタル料	2,000円	ご利用者負担額	1割/200円 2割/400円 3割/600円																
<p>ベッドサイドレール</p> <p>●介助バーとの併用など、脚側で使用するサイドレールです。 KS-151Q(1本) TAIS 00170-000537</p> <table border="1"> <tr> <td>月額レンタル料</td> <td>300円</td> <td>ご利用者負担額</td> <td>1割/30円 2割/60円 3割/90円</td> </tr> </table>	月額レンタル料	300円	ご利用者負担額	1割/30円 2割/60円 3割/90円	<p>ベッドサイドレール</p> <p>●スイングアーム介助バーとの組み合わせに適したコンパクトサイズのベッドサイドレールです。 KS-191Q(1本) TAIS 00170-000752</p> <table border="1"> <tr> <td>月額レンタル料</td> <td>300円</td> <td>ご利用者負担額</td> <td>1割/30円 2割/60円 3割/90円</td> </tr> </table>	月額レンタル料	300円	ご利用者負担額	1割/30円 2割/60円 3割/90円	<p>ベッドサイドレール</p> <p>●軽量で触ったときに冷たさを感じさせにくい素材です。 KS-111Q(1本) TAIS 00170-001346</p> <table border="1"> <tr> <td>月額レンタル料</td> <td>260円</td> <td>ご利用者負担額</td> <td>1割/26円 2割/52円 3割/78円</td> </tr> </table>	月額レンタル料	260円	ご利用者負担額	1割/26円 2割/52円 3割/78円	<p>キャスター(1セット)</p> <p>●4輪全てにストッパーが付いています。*ベッドの高さが約3cm高くなります。 KQ-P70C TAIS 00170-000794</p> <table border="1"> <tr> <td>月額レンタル料</td> <td>1,000円</td> <td>ご利用者負担額</td> <td>1割/100円 2割/200円 3割/300円</td> </tr> </table>	月額レンタル料	1,000円	ご利用者負担額	1割/100円 2割/200円 3割/300円
月額レンタル料	300円	ご利用者負担額	1割/30円 2割/60円 3割/90円																
月額レンタル料	300円	ご利用者負担額	1割/30円 2割/60円 3割/90円																
月額レンタル料	260円	ご利用者負担額	1割/26円 2割/52円 3割/78円																
月額レンタル料	1,000円	ご利用者負担額	1割/100円 2割/200円 3割/300円																

クオラONE (3モーター NEW・2モーション)

パラマウントベッド 非課税

- 伸び上がるように起こす「ストレッチ背あげ」を搭載、スマートフォンアプリにも対応する電動ベッドです。
- よく使うポジションを登録、ボタンひとつで移行可能です。
- 両端にグリップを設けた収納付きボード。

クオラ ONE

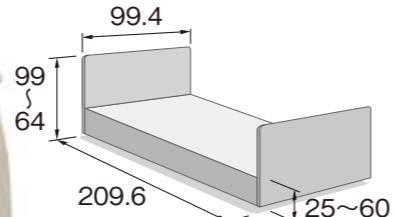

【重量】87.5kg



お使いになる方の
体格やお部屋に合わせてサイズを変えられます。

長さの調節

レギュラー 91cm幅

ミニ 91cm幅

レギュラー 83cm幅

ミニ 83cm幅

幅の調節

レギュラー 91cm幅

ミニ 83cm幅

調節方法

頭側(ボトム上部) 取り外して向きを変えることで長さを変えられます。

足側(マットレス止め側) サイズに合った位置に取り付けます。

ボトムエッジ 取り外して裏返すことで幅を変えられます。

マットレス止め(小) サイズに合った位置に取り付けます。

格納式オプション受け

上記オプション製品を使用しないときにはオプション受けをボトムの下に格納できます。オプション受けを格納するとベッドの側面に出っ張りがないので、足が降りやすくなり、車椅子をより近づけやすくなります。また、より壁に寄せてベッドを設置することも可能です。

楽匠Wing (3・2モーション) NEW

パラマウントベッド 非課税

- 布団やシングルサイズのベッドと同じ感覚で使えて、大きく寝返りがうてる100cm幅を採用しています。
- さらに頭側、足側の部品の取り付け位置を変えるだけで、ベッドの長さを延長でき、頭側にも足先にもゆとりが生まれます。

楽匠Wing

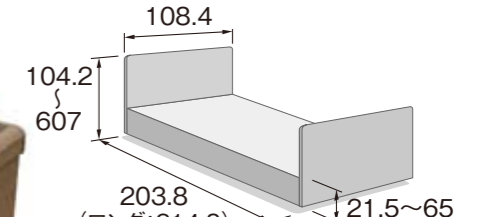

【重量】105kg



ラクリア3モーション

傾斜角度は最大10°。
座った姿勢に近いため、
疲れにくく腕や身体を
動かしやすくなります。

傾斜角
最大10°



延長時
(マットレス面)
205cm



Wide&Longで 特別なゆとりの空間

大きく寝返りがうてるベッド幅100cm。
布団やシングルサイズのベッドと
同じ感覚で使えます。
長さは205cmまで延長できます。
※延長マットレスが必要です。

◎手元スイッチの「呼び出しボタン」を押すことで、無線が届く範囲にあるベッドに登録されたスマートフォンに通知できます。

3 モーター	背上げ角度 0°~約75°	膝上げ角度 0°~約30°	3モーター(らくらくモーション付き) KQ-B6321(91幅) TAIS 00170-001521 KQ-B6301(83幅) TAIS 00170-001521	
			月額レンタル料 8,000円	ご利用者負担額 1割/800円 2割/1,600円 3割/2,400円
2 モーション	背上げ角度 0°~約75°	膝上げ角度 0°~20°	2モーター KQ-B6421(91幅) TAIS 00170-001533 KQ-B6401(83幅) TAIS 00170-001533	
			月額レンタル料 6,000円	ご利用者負担額 1割/600円 2割/1,200円 3割/1,800円

スマートフォン連携する「ベッド操作」アプリ

※専用のベッド操作アプリが必要です。

家庭内呼び出し機能やスマートフォンによるベッド操作などが利用できます。

3 モーター	背上げ角度 0°~約75°	膝上げ角度 0°~約30°	ラクリア3モーション KQ-W6529(100幅) TAIS 00170-001665	
			月額レンタル料 13,000円	ご利用者負担額 1割/1,300円 2割/2,600円 3割/3,900円
2 モーション	背上げ角度 0°~約75°	膝上げ角度 0°~20°	2モーション KQ-W5529(100幅) TAIS 00170-001669	
			月額レンタル料 11,000円	ご利用者負担額 1割/1,100円 2割/2,200円 3割/3,300円

在宅介護向けベッド——Emi(エミ)(3・2モーター)

シーホネンス 非課税



Emi

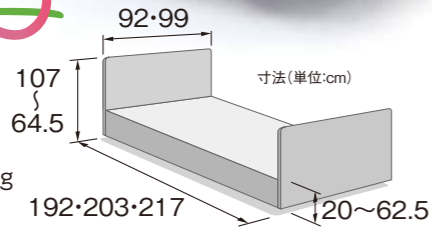

【重量】84.6~90.8kg



◎スイングバックの背上げ



- 頭頸部を前屈させることにより、誤嚥リスクを低減。
- 背上げ時に背ボトムの支点が8cm後ろにスライドすることにより、腹部の圧迫と前ずれを軽減。
- ベッド操作のロック機能など、安全性にも優れた設計。
- 血圧が急に下がった場合のショック体位や、脚をギプスで固定している場合に、足先が腫れるのを防ぐために高い脚上げが有効。



3モーター	WR3-90H15(90幅) TAIS 00167-000315 WR3-83H15(83幅) TAIS 00167-000323	月額レンタル料 10,000円	ご利用者負担額
		1割 / 1,000円	2割 / 2,000円
			3割 / 3,000円



2モーター	WR2-90H15(90幅) TAIS 00167-000331 WR2-83H15(83幅) TAIS 00167-000339	月額レンタル料 8,000円	ご利用者負担額
		1割 / 800円	2割 / 1,600円
			3割 / 2,400円

Emi(エミ)用オプション

ベッドサイドレール

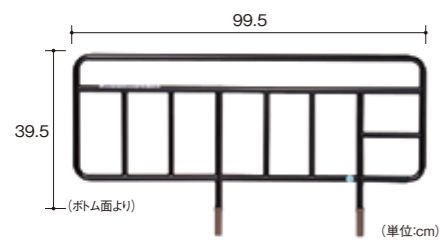

●万一の転落防止や寝具のスレ予防などに。
K-170R(2本1組) TAIS 00167-000111

月額レンタル料	ご利用者負担額
500円	1割 / 50円 2割 / 100円 3割 / 150円

回転式アーム介助バー

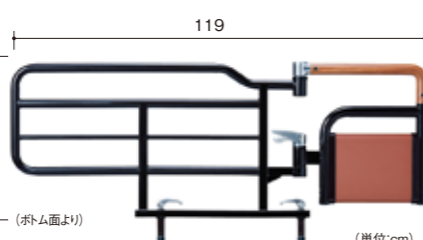

●通常の介助バーにパッドが付いた商品で、膝を支点にする事でより負担なく移乗が行えます。



K-47R(1本) TAIS 00167-000226

月額レンタル料	ご利用者負担額
2,100円	1割 / 210円 2割 / 420円 3割 / 630円

ベッドサイドレール

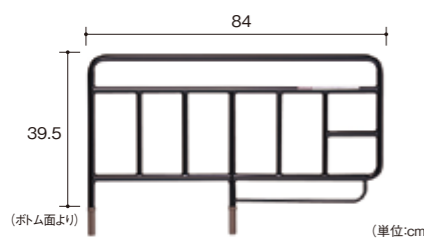

●回転式アーム介助バーとの組み合わせ品。
K-173(2本1組) TAIS 00167-000183

月額レンタル料	ご利用者負担額
500円	1割 / 50円 2割 / 100円 3割 / 150円

回転式アーム介助バー

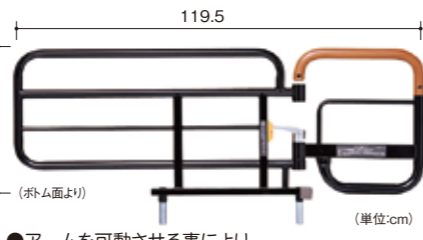

●アームを可動させる事によりベッドからの立ち上がりや移乗の負担を軽減します。
K-40RX(1本) TAIS 00167-000204

月額レンタル料	ご利用者負担額
2,000円	1割 / 200円 2割 / 400円 3割 / 600円

キャスター



◎4個セット(2個ロック付き)
◎取り付け時のベッド高さ26cm
K-128WR TAIS 00167-000208

月額レンタル料	ご利用者負担額
1,000円	1割 / 100円 2割 / 200円 3割 / 300円

モジュール型電動ベッド——ミオレットⅢ(3・2・1モーター)

ブラッツ 非課税



ミオレットシリーズ
Miolett III
JIS T9254
JET JE081001

- 充実した基本性能
- 省スペース化に対応した垂直昇降

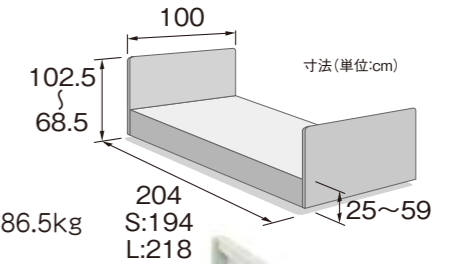

【重量】84~86.5kg

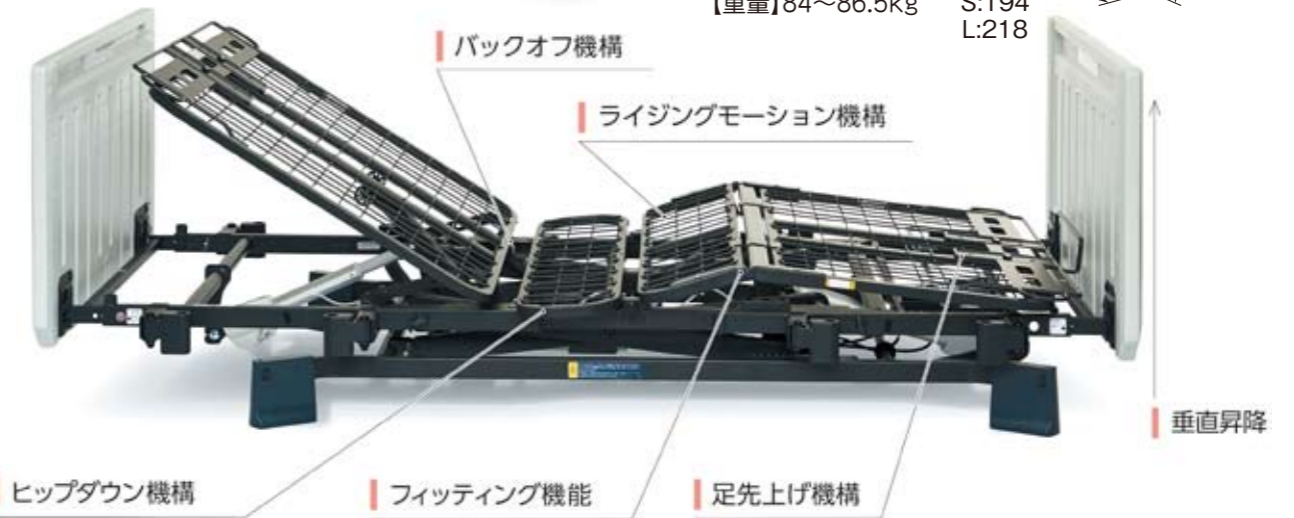

◎省スペースで設置可能な垂直昇降機構



◎パーツ変更無しで選べるベッドサイズ(1台3役)

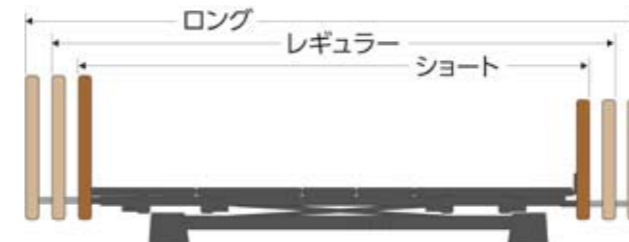

◎使いやすい手元スイッチ



3モーター：樹脂ボード(蓄光) P113-31AC-LS(90幅) TAIS 00631-000784

月額レンタル料	ご利用者負担額
9,000円	1割 / 900円 2割 / 1,800円 3割 / 2,700円



2モーター：樹脂ボード(蓄光) P113-21AC-LS(90幅) TAIS 00631-000783

月額レンタル料	ご利用者負担額
7,000円	1割 / 700円 2割 / 1,400円 3割 / 2,100円



1モーター：樹脂ボード P113-11AC(90幅) TAIS 00631-000549

月額レンタル料	ご利用者負担額
5,000円	1割 / 500円 2割 / 1,000円 3割 / 1,500円

超低床電動ベッド——ラフィオ(3・2モーター)

プラッツ 非課税

超低床リクライニングベッド——フロアーベッド(3・2モーター)

フランスベッド



- ハイバックサポート機能搭載。
- 超低床15cmのベッドです。

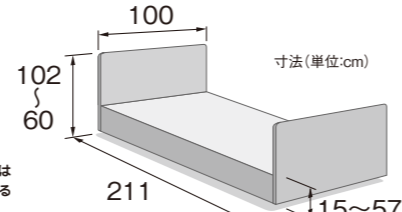

【重量】94.9~96.9kg



新しい背上げ ハイバックサポート機能

背ボトムをハイバックとローバックに分割し、それぞれの角度を調節することにより、背上げ時の最適な姿勢を実現。介護と在宅医療をサポートします。

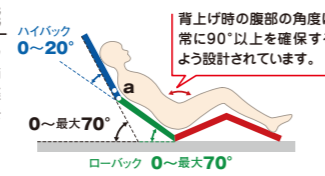

3モーター：樹脂ボード P110-71ACR(90幅) TAIS 00631-000341

月額レンタル料	10,000円	ご利用者負担額	1割/1,000円 2割/2,000円 3割/3,000円
---------	---------	---------	-------------------------------------

2モーター：樹脂ボード P110-21ACR(90幅) TAIS 00631-000331

月額レンタル料	8,000円	ご利用者負担額	1割/800円 2割/1,600円 3割/2,400円
---------	--------	---------	-----------------------------------

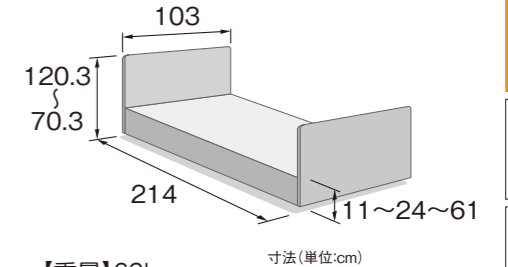

【重量】62kg

- 最低床高11cmの超低床ベッド。高さに不安のある方に最適です。
- 挟み込み防止の安全スイッチ付きですので、万が一の事故が防げます。(ボトム高24cmから11cm降下時)



3モーター FLB-04R(90幅) TAIS 00200-000714

月額レンタル料	14,400円	ご利用者負担額	1割/1,440円 2割/2,880円 3割/4,320円
---------	---------	---------	-------------------------------------

2モーター FLB-04R2(90幅) TAIS 00200-000769

月額レンタル料	12,620円	ご利用者負担額	1割/1,262円 2割/2,524円 3割/3,786円
---------	---------	---------	-------------------------------------

ミオレットⅢ・ラフィオ用オプション

ロングサイドレール

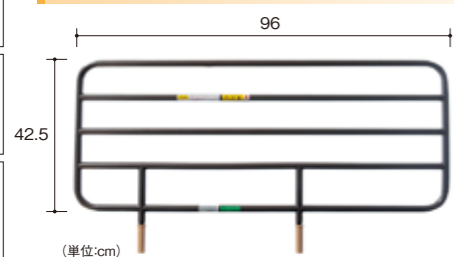

PA505-96(2本1組) TAIS 00631-000232

月額レンタル料	500円	ご利用者負担額	1割/50円 2割/100円 3割/150円
---------	------	---------	------------------------------

レギュラーサイドレール

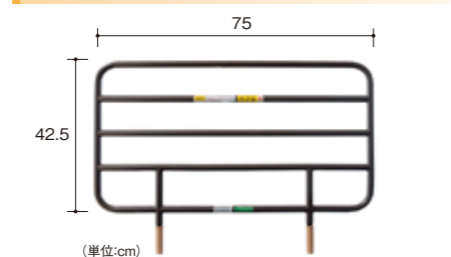

PA505-75(2本1組) TAIS 00631-000230

月額レンタル料	500円	ご利用者負担額	1割/50円 2割/100円 3割/150円
---------	------	---------	------------------------------

ショートサイドレール

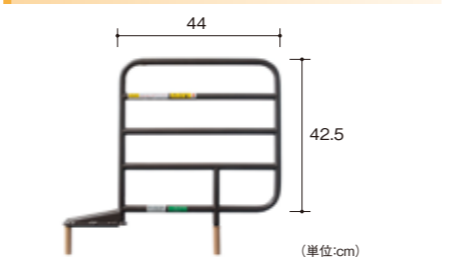

PA505-44(2本1組) TAIS 00631-000228

月額レンタル料	440円	ご利用者負担額	1割/44円 2割/88円 3割/132円
---------	------	---------	-----------------------------

キャスター

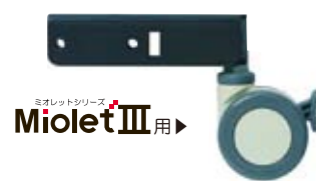

PC03-8CK(4個セット) TAIS 00631-000561

月額レンタル料	960円	ご利用者負担額	1割/96円 2割/192円 3割/288円
---------	------	---------	------------------------------

ベッド用グリップ ニーパロ

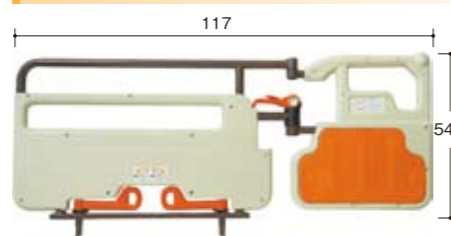

PG03-116MP(1本) TAIS 00631-000536

月額レンタル料	2,000円	ご利用者負担額	1割/200円 2割/400円 3割/600円
---------	--------	---------	-------------------------------

ベッド用グリップ ニーパロⅡ

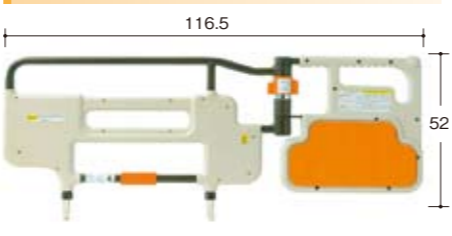

PF500-116P(1本) TAIS 00631-000235

月額レンタル料	2,000円	ご利用者負担額	1割/200円 2割/400円 3割/600円
---------	--------	---------	-------------------------------

フロアーベッド用オプション

サイドレール

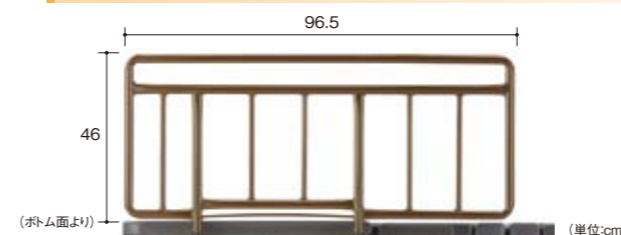

- 抜き差しが容易でベッドからの転落や寝具の落下を防止します。

SR-100JJ(2本1組) TAIS 00200-000171

月額レンタル料	500円	ご利用者負担額	1割/50円 2割/100円 3割/150円
---------	------	---------	------------------------------

サイドレール

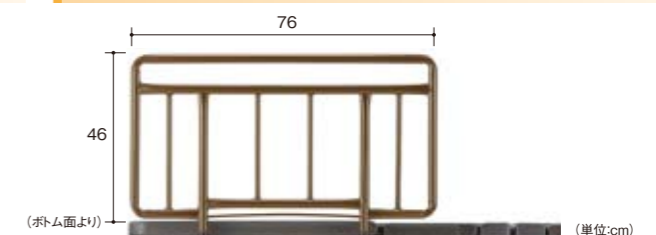

- 抜き差しが容易でベッドからの転落や寝具の落下を防止します。

SR-300JJ(2本1組) TAIS 00200-000172

月額レンタル料	500円	ご利用者負担額	1割/50円 2割/100円 3割/150円
---------	------	---------	------------------------------

サイドレール

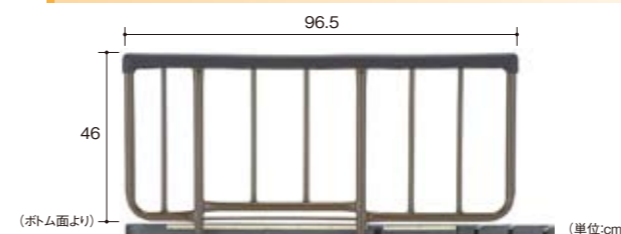

- 抜き差しが容易でベッドからの転落や寝具の落下を防止します。

SR-106JJ(2本1組) TAIS 00200-000175

月額レンタル料	500円	ご利用者負担額	1割/50円 2割/100円 3割/150円
---------	------	---------	------------------------------

ベッド用グリップ

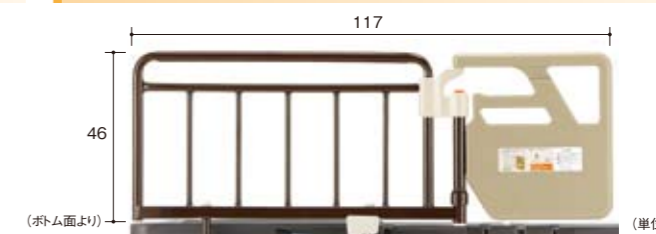

- アームを可動させる事により、ベッドからの立ち上がりや移乗の負担を軽減します。

GR-510(1本) TAIS 00200-000428

月額レンタル料	1,020円	ご利用者負担額	1割/102円 2割/204円 3割/306円
---------	--------	---------	-------------------------------

特殊寝台付属品

サービスコード【171004】

特殊寝台付属品

サービスコード【171004】

介護保険の
しきみ
P1~6

特殊寝台&
付属品
P7~21

在宅
医療機器
P22

床ずれ
防止用具
P23~30

体位
変換器
P31~32

認知症老人
徘徊感知機器
P33~35

自動排泄
処理装置
P36

車いす&
付属品
P37~60

スロープ
P61~63

移動用
リフト
P64~68

歩行
補助つえ
P69~70

手すり
P71~81

歩行器
P82~91

腰掛便座
P93~96

入浴
補助用具・
簡易浴槽
P97~100

住宅改修
P101~105

介護保険の
しきみ
P1~6

特殊寝台&
付属品
P7~21

在宅
医療機器
P22

床ずれ
防止用具
P23~30

体位
変換器
P31~32

認知症老人
徘徊感知機器
P33~35

自動排泄
処理装置
P36

車いす&
付属品
P37~60

スロープ
P61~63

移動用
リフト
P64~68

歩行
補助つえ
P69~70

手すり
P71~81

歩行器
P82~91

腰掛便座
P93~96

入浴
補助用具・
簡易浴槽
P97~100

住宅改修
P101~105

ベッドサイドテーブル

パラマウントベッド



【重量】14kg
KF-1950 TAIS 00170-000717

月額レンタル料	ご利用者負担額		
2,000円	1割/200円	2割/400円	3割/600円

オーバーベッドテーブル

パラマウントベッド

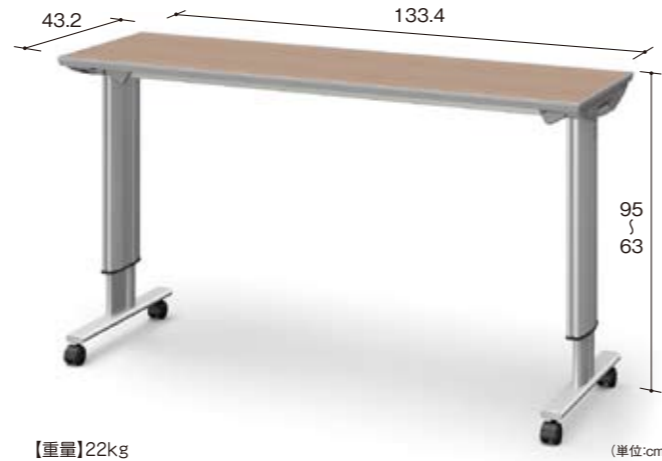

【重量】22kg
KF-832LB TAIS 00170-000323

月額レンタル料	ご利用者負担額		
3,000円	1割/300円	2割/600円	3割/900円

リハビリテーブル

パラマウントベッド



【重量】13kg
KF-840 TAIS 00170-000489

月額レンタル料	ご利用者負担額		
3,500円	1割/350円	2割/700円	3割/1,050円

移動ロック付きベッドサイドテーブル NEW

パラマウントベッド



【重量】16kg
KF-2923 TAIS 00170-001651

月額レンタル料	ご利用者負担額		
3,000円	1割/300円	2割/600円	3割/900円

アジャストテーブル

パラマウントベッド

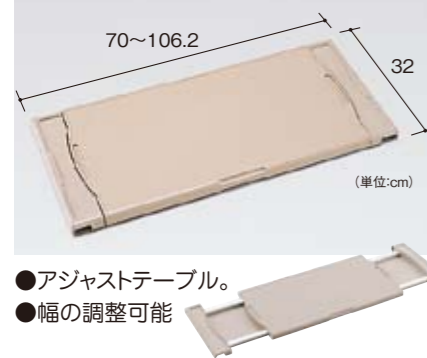

- アジャストテーブル。
- 幅の調整可能

KQ-090 TAIS 00170-000188

月額レンタル料	ご利用者負担額		
500円	1割/50円	2割/100円	3割/150円

オーバーテーブル

シーホネンス



K-137W(90幅用) TAIS 00167-000220

月額レンタル料	ご利用者負担額		
500円	1割/50円	2割/100円	3割/150円

オーバーテーブル

ブラッツ



- 胸元部分をカットした、使いやすいラウンドタイプ

PGT-400LM TAIS 00631-000121

月額レンタル料	ご利用者負担額		
500円	1割/50円	2割/100円	3割/150円

YGプレグラーマットレス

やわらかめ ふつう かため パラマウントベッド

- キューマラインボトム対応マットレス

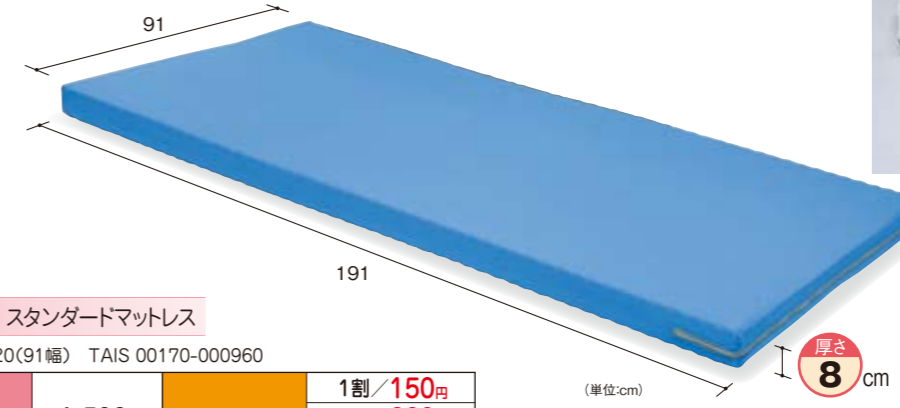

オリジナル スタンダードマットレス

KE-551 B9020(91幅) TAIS 00170-000960

月額レンタル料	1,500円	ご利用者負担額	1割/150円	2割/300円	3割/450円
---------	--------	---------	---------	---------	---------

YG-Sプレグラーマットレス(清拭タイプ)

やわらかめ ふつう かため パラマウントベッド

- 耐薬品性・防水カバー(清拭タイプ)を採用

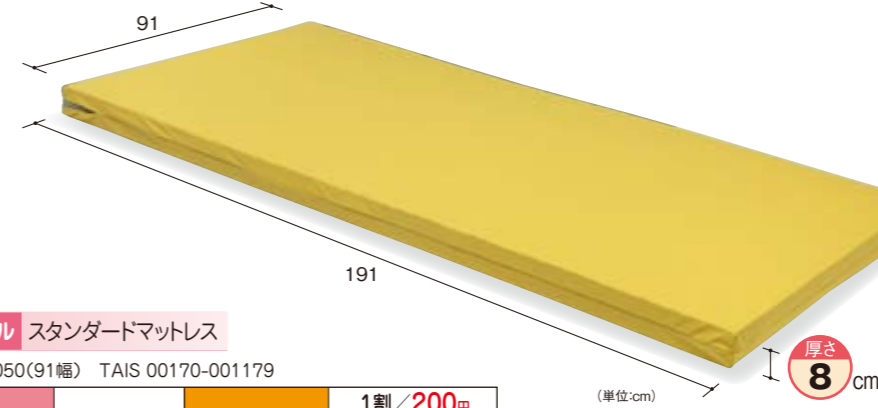

オリジナル スタンダードマットレス

KE-551-9050(91幅) TAIS 00170-001179

月額レンタル料	2,000円	ご利用者負担額	1割/200円	2割/400円	3割/600円
---------	--------	---------	---------	---------	---------

YGエバーリーフ(リバーシブルタイプ)

やわらかめ ふつう かため パラマウントベッド

- 表裏で硬さの違うリバーシブルタイプのマットレス
- 体圧分散性能と動きやすさを両立

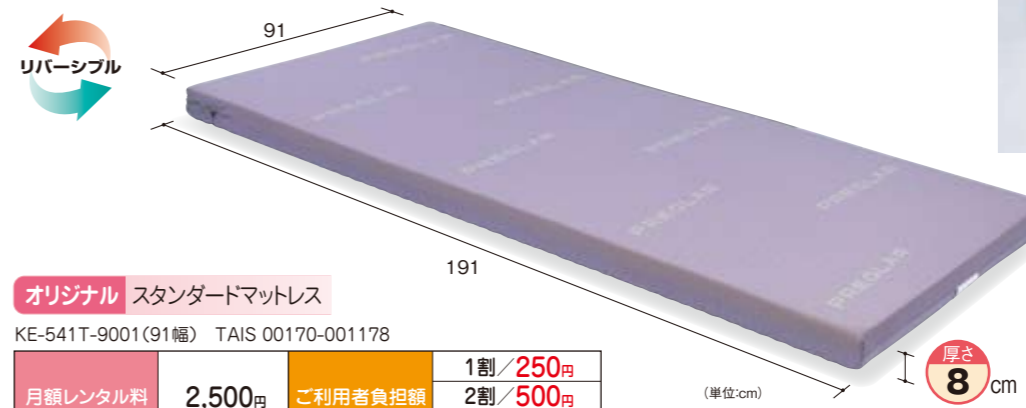

オリジナル スタンダードマットレス

KE-541T-9001(91幅) TAIS 00170-001178

月額レンタル料	2,500円	ご利用者負担額	1割/250円	2割/500円	3割/750円
---------	--------	---------	---------	---------	---------

特殊寝台付属品

サービスコード【171004】

サービスコード【171004】

エバーフィットC3マットレス

やわらかめ ふつう かため パラマウントベッド

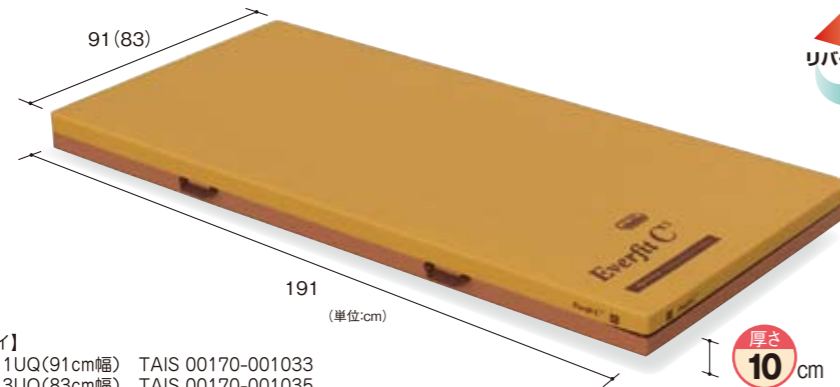

【ドライ】
KE-611UQ(91cm幅) TAIS 00170-001033
KE-613UQ(83cm幅) TAIS 00170-001035

月額レンタル料	3,000円	ご利用者負担額	1割/300円	2割/600円	3割/900円
---------	--------	---------	---------	---------	---------

【通気】
KE-617TQ(100cm幅) TAIS 00170-001046

月額レンタル料	3,500円	ご利用者負担額	1割/350円	2割/700円	3割/1,050円
---------	--------	---------	---------	---------	-----------

- 体圧分散性に優れた「ソフトフィット面」
- 適度な反発性で動きやすい「ハードフィット面」
- 幅が広く端座位姿勢が安定しやすい「サイドエッジ」

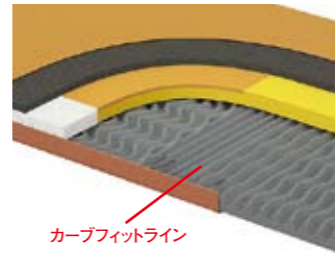

ストレッチフィットII NEW

やわらかめ ふつう かため パラマウントベッド

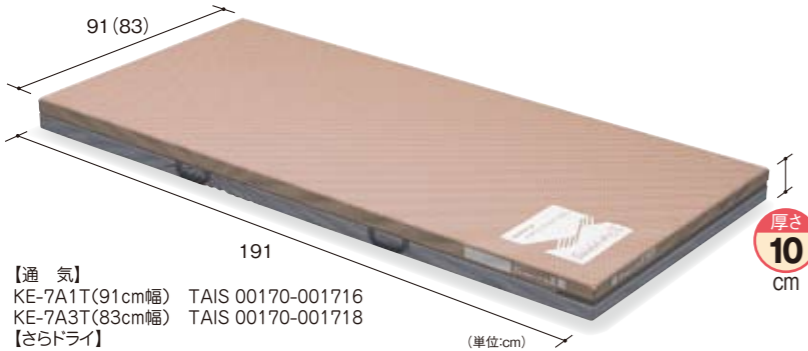

【通気】
KE-7A1T(91cm幅) TAIS 00170-001716
KE-7A3T(83cm幅) TAIS 00170-001718

【さらドライ】
KE-7A1N(91cm幅) TAIS 00170-001721
KE-7A3N(83cm幅) TAIS 00170-001722

月額レンタル料	3,000円	ご利用者負担額	1割/300円	2割/600円	3割/900円
---------	--------	---------	---------	---------	---------

【通気】
KE-7A7T(100cm幅) TAIS 00170-001720

月額レンタル料	3,700円	ご利用者負担額	1割/370円	2割/740円	3割/1,110円
---------	--------	---------	---------	---------	-----------

- マットレスが伸びる独自のストレッチシステムに、厚みのあるウレタンフォーム層をプラス。
- ずれ力の軽減と体圧分散性を両立するマットレスです。

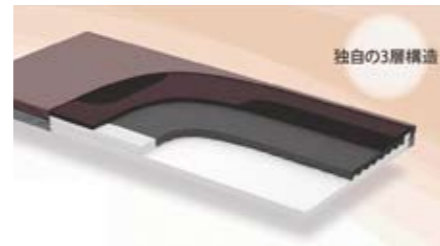

アルファプラ すくっとRe

やわらかめ ふつう かため タイカ

- 高弾力で動きやすさをサポート
- リラックスをもたらす優れた体圧分散性能
- 高い安定性で立ち上がり動作をサポート

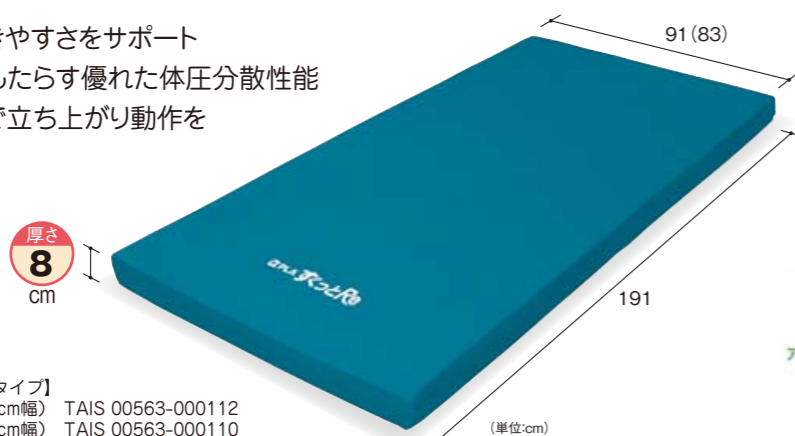

【防水フィルムカバータイプ】
TS-SKT-ReW1R(91cm幅) TAIS 00563-000112
TS-SKT-ReW3R(83cm幅) TAIS 00563-000110

月額レンタル料	3,000円	ご利用者負担額	1割/300円	2割/600円	3割/900円
---------	--------	---------	---------	---------	---------

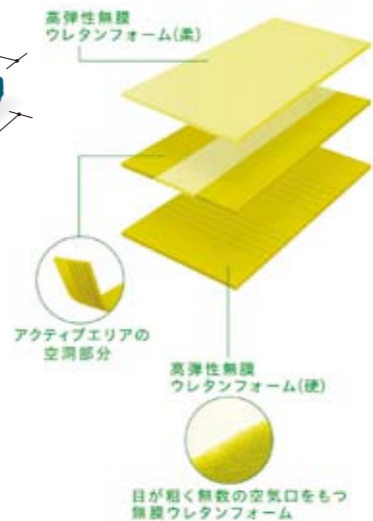

テルサ(防水タイプ)

やわらかめ ふつう かため モルテン

- ご利用者さまとケア従事者のさまざまなニーズに対応し、満足度を向上する“質感が選べる”マットレス

リバーシブルの選択が可能で【やわらかめ】で身体を支えたり、寝返りのしやすい【しっかり面】へと、どちらでもご利用いただけます。

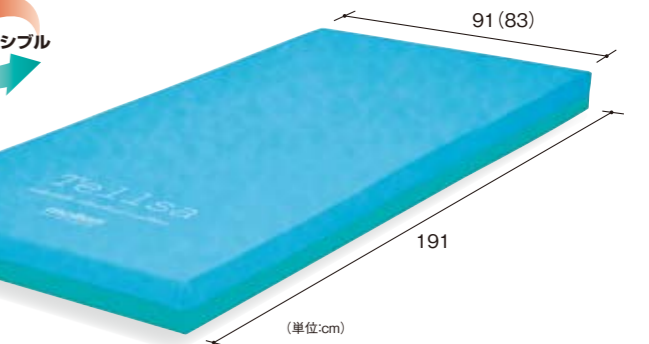
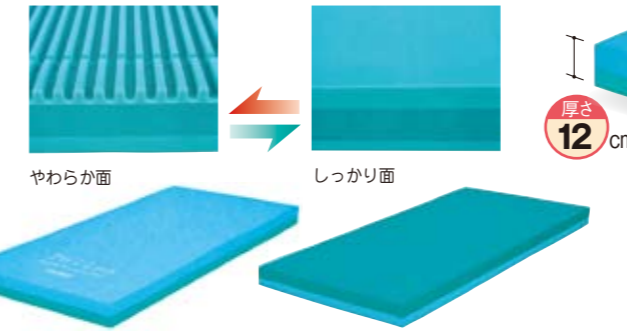

MTLS1291(91幅) TAIS 00054-000204
MTLS1283(83幅) TAIS 00054-000203

月額レンタル料	2,500円	ご利用者負担額	1割/250円	2割/500円	3割/750円
---------	--------	---------	---------	---------	---------

ベシスサポート

やわらかめ ふつう かため ブラッツ

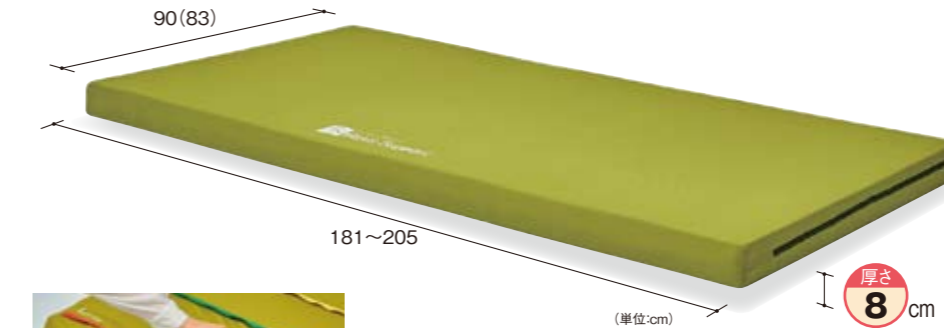

- ウレタンの柔らかさと沈み込みを防いだ適度な硬さで快適な寝心地を表現
- 1枚のマットレスで、ショート・レギュラー・ロングサイズに対応

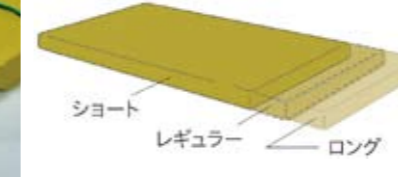

PM14-A9008L(90幅) TAIS 00631-000596
PM14-A8308L(83幅) TAIS 00631-000597

月額レンタル料	2,000円	ご利用者負担額	1割/200円	2割/400円	3割/600円
---------	--------	---------	---------	---------	---------

ミルフィ

やわらかめ ふつう かため ケープ

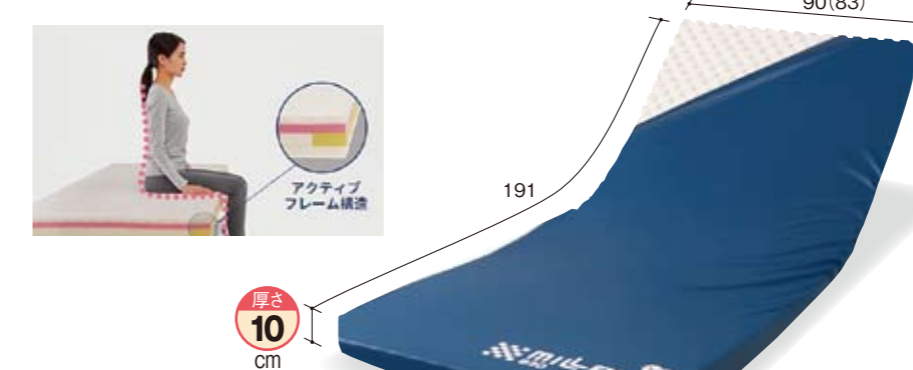

- 体重が集中する腰部は、プロファイルカットを浅く加工し、過度な沈み込みを抑えます。
- 背骨のSラインを保持し、理想的な寝姿勢を実現します。
- 端と中央部分に柔らかさの落差が少ないため、腰部が沈まず、正しい端座位を保てます。

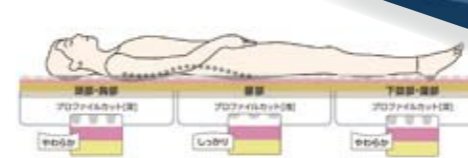

CR-363(90幅) TAIS 00206-000075
CR-362(83幅) TAIS 00206-000075

月額レンタル料	3,000円	ご利用者負担額	1割/300円	2割/600円	3割/900円
---------	--------	---------	---------	---------	---------

特殊寝台付属品

サービスコード【171004】

イージーグライド(移乗用補助具)

パラマウントベッド



【L:KZ-A29037】 TAIS 00170-000571	【M:KZ-A29036】 TAIS 00170-000570
【S:KZ-A29035】 TAIS 00170-000569	【SS:KZ-A29034】 TAIS 00170-000568
月額レンタル料 1,500円	月額レンタル料 1,000円
ご利用者負担額 1割/150円 2割/300円 3割/450円	ご利用者負担額 1割/100円 2割/200円 3割/300円

イージーモーション(スライディングボード) モルテン



【サイズ】(幅)38×(長)78×(厚)0.5cm
MEMV TAIS 00054-000032

月額レンタル料 1,000円	ご利用者負担額 1割/100円 2割/200円 3割/300円
-------------------	------------------------------------

フレックスボード ラックヘルスケア



【重量】1.6kg 【サイズ】110×50cm
TAIS 00245-000151

月額レンタル料 3,500円	ご利用者負担額 1割/350円 2割/700円 3割/1,050円
-------------------	--------------------------------------

ターンテーブルハードS パラマウントベッド

●足の踏み替えが難しい方が身体の方
転換をするときに使用。



【サイズ】直径38cm
KZ-A52044 TAIS 00170-000706

月額レンタル料 3,000円	ご利用者負担額 1割/300円 2割/600円 3割/900円
-------------------	------------------------------------

イージーグライド使用例



フレキシブルハグM パラマウントベッド



【M】70~120cm
KZ-A52072 TAIS 00170-000694

月額レンタル料 1,000円	ご利用者負担額 1割/100円 2割/200円 3割/300円
-------------------	------------------------------------

ハンディベルト シーホネンス



【S】60~100cm TAIS 00167-000159
【M】75~120cm TAIS 00167-000158
【L】90~140cm TAIS 00167-000171

月額レンタル料 1,000円	ご利用者負担額 1割/100円 2割/200円 3割/300円
-------------------	------------------------------------

フレキシブル使用例



在宅医療機器(レンタル)

介護保険対象外 レンタル 小型卓上吸引器ミニックW-II

新鋭工業



※在庫の都合で仕様変更になる場合があります。

- 医師の指示が必要です。**
- ダブルヘッドポンプ搭載のハイパワー吸引器。
 - 吸引チューブを本体に巻き付け収納可能。

【サイズ】幅39.5×奥行15.7×高27.4cm
【重量】約5.4kg
【吸引圧力】85kpa
【排気流量】30L/分
【吸引瓶容量】1400ml
【電源】AC100V
【消費電力】100A/60Hz
【電源コード】巻取り収納

月額レンタル料	3,500円
---------	--------

※一部消耗品(吸引チューブ・カテーテル)は別途ご購入いただけます。

介護保険対象外 レンタル 吸引吸入両用器セパ-II

新鋭工業



※在庫の都合で仕様変更になる場合があります。

- 医師の指示が必要です。**
- 吸引と吸入機能を1台に集約したコストパ
フォーマンスに優れた1台です。
 - 吸引チューブを本体に巻き付け収納可能。

【サイズ】幅39.5×奥行15.7×高27.4cm
【重量】約5.6kg
【吸引圧力】85kpa
【排気流量】18L/分
【吸引瓶容量】1400ml
【電源】AC100V
【消費電力】100A/60Hz
【電源コード】巻取り収納

月額レンタル料	6,200円
---------	--------

※一部消耗品(吸引チューブ・カテーテル・ブラボトル・ネプライザーキットC)は別途ご購入いただけます。

床ずれ防止用具 Lineup

静 止 型					
品 名	P.25 タイカ アルファブラFII	P.25 タイカ アルファブラL	P.25 シーホネンス シーマックス	P.26 NEW パラマウントベッド ストレッチグライドII	P.26 パラマウントベッド エバーブロードマットレス
厚さ	13cm	10cm	12cm	12.5cm	13cm
抗菌性	○	○	○	○	○
難燃性			○	○	○
端座位安定性	○	◎	◎	◎	○
防水性	○	○		○	○
通気性	○				○
吸湿・速乾性					
体圧分散性	◎	○	○	○	◎

静 止 型				
品 名	P.26 アイ・ソネックス ナーセントコンタ	P.27 アースフルコーディネーション エミネ3DZ ケアマットレスPlus-10	P.27 ケーブ キューオラ	P.27 ケーブ ティンプルマットレス
厚さ	15/11cm	10cm	10cm	12cm
抗菌性	○	◎	○	○
難燃性				○
端座位安定性	○		○	○
防水性	○	○		○
通気性	◎		◎	
吸湿・速乾性	○		○	
体圧分散性	○	◎	○	○

圧 切 替 型					
品 名	P.28 モルデン アマンダ	P.28 モルデン オスカー	P.28 NEW モルデン スコープライト	P.29 ケーブ マイクロクライメイト ビッグセル アイズ	P.29 NEW ケーブ マイクロクライメイト ネクサス アイビー
厚さ	14cm	17cm	17cm	15cm	12cm
体位変換機能		◎	○		
体圧分散性	◎	◎	○	◎	◎
ずれ対策	◎	◎	○	◎	◎
寝心地	○	○	◎	○	○
端座位安定性	◎	◎	○	○	○
ムレ対策	○	○	○	◎	◎
冷え対策		○			
自動ヘッドアップ機能	○		○	◎	○

圧 切 替 型				体位変換器
品 名	P.29 モルデン ステージア	P.30 パラマウントベッド こころあ利楽	P.30 パラマウントベッド こころあ利楽flow	P.30 ケーブ ラグーナ
厚さ	13cm	13cm	17cm	13.5cm
体位変換機能			◎	◎
体圧分散性	○	○	◎	◎
ずれ対策		○	○	
寝心地	○	◎	◎	◎
端座位安定性	◎	○	○	○
ムレ対策	○	◎	◎	○
冷え対策	○			
自動ヘッドアップ機能		○	○	○

※この表は、選定の際の目安として作成しております。

※この表は、選定の際の目安として作成しております。

床ずれ防止用具

サービスコード【171005】

サービスコード【171005】

静止型 アルファプラ FII

体位変換機能 座位安定 ムレ対策 温度調整 タイカ

●硬さや弾力の異なる素材を組み合わせた特殊構造により、寝返りの時に必要な下肢の回転が従来のアルファプラFよりしやすくなっています。



【撥水・防水カバータイプ】
MB-FIIW3R(83cm幅) TAIS 00563-000126
MB-FIIW1R(91cm幅) TAIS 00563-000129

月額レンタル料 5,000円 ご利用者負担額 1割/500円 2割/1,000円 3割/1,500円 (単位:cm)

MB-FIIWOR(100cm幅) TAIS 00563-000132

月額レンタル料 6,000円 ご利用者負担額 1割/600円 2割/1,200円 3割/1,800円

静止型 アルファプラ L

体位変換機能 座位安定 ムレ対策 温度調整 タイカ

●上層と中層に柔らかめの高弾性無膜ウレタンフォームを使用しています。三層が適度な弾力で身体を押し上げるため、寝返り、起き上がり、ベッドからの立ち上がりといった一連の動作をサポートします。

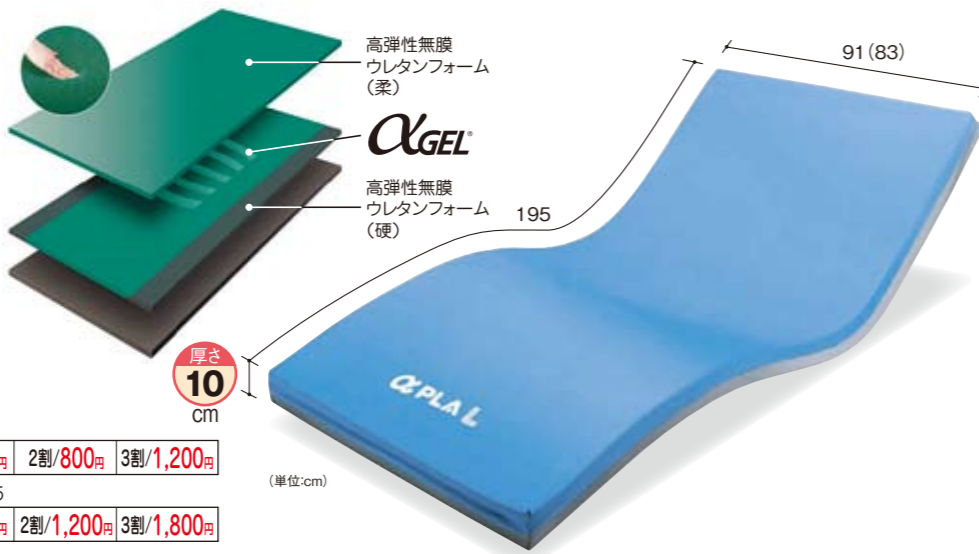

【撥水・防水カバータイプ】
MB-LW3R(83cm幅) TAIS 00563-000101
MB-LW1R(91cm幅) TAIS 00563-000103

月額レンタル料 4,000円 ご利用者負担額 1割/400円 2割/800円 3割/1,200円

MB-LWOR(100cm幅) TAIS 00563-000105

月額レンタル料 6,000円 ご利用者負担額 1割/600円 2割/1,200円 3割/1,800円

静止型 シーマックス

体位変換機能 座位安定 ムレ対策 温度調整 シーホネンス

●体が沈みこまず、動きを阻害しない体圧分散性「高」+リハビリを促進するマットレスです。

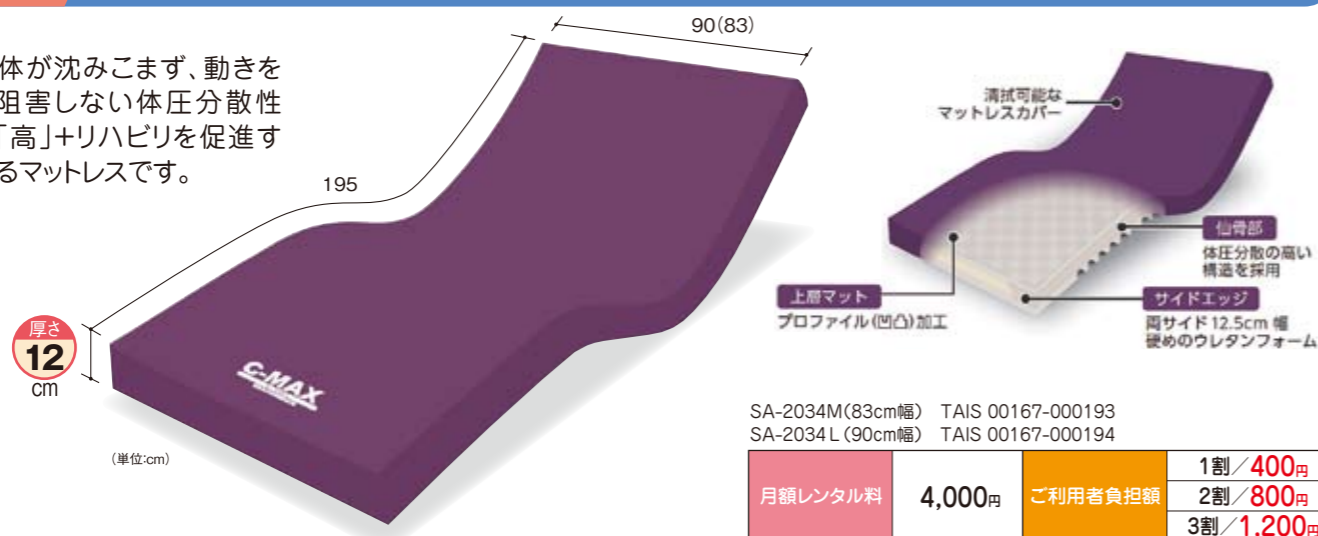

SA-2034M(83cm幅) TAIS 00167-000193
SA-2034L(90cm幅) TAIS 00167-000194

月額レンタル料 4,000円 ご利用者負担額 1割/400円 2割/800円 3割/1,200円

静止型 ストレッチグライドII NEW

体位変換機能 座位安定 ムレ対策 温度調整 パラマウントベッド

●独自のストレッチシステムにウレタンフォームを2層プラス。静止型マットレスで最高クラスの体圧分散性を発揮します。
●背あげに伴う身体のずれを軽減するストレッチシステム。
●端座位が安定しやすいかためのサイドエッジ。

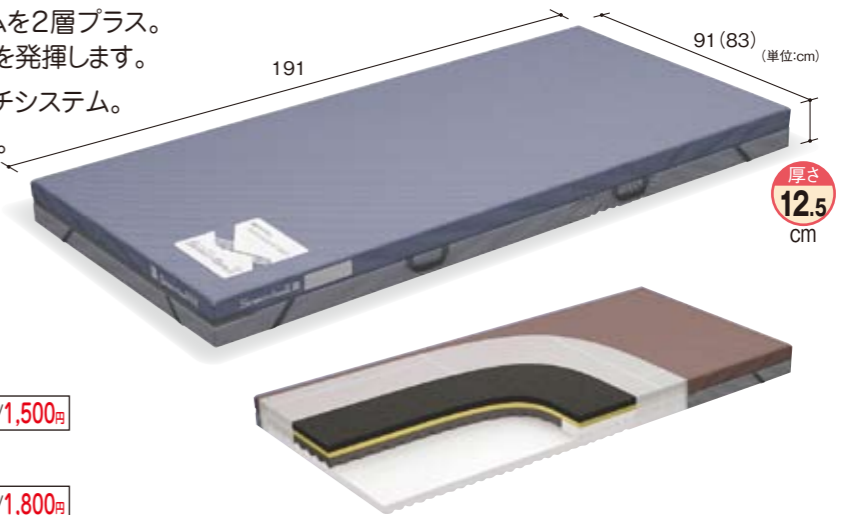

【通気】
KE-7B1T(91cm幅) TAIS 00170-001725
KE-7B3T(83cm幅) TAIS 00170-001727

【さらドライ】
KE-7B1N(91cm幅) TAIS 00170-001730
KE-7B3N(83cm幅) TAIS 00170-001731

月額レンタル料 5,000円 ご利用者負担額 1割/500円 2割/1,000円 3割/1,500円

【通気】
KE-7B7T(100cm幅) TAIS 00170-001729

月額レンタル料 6,000円 ご利用者負担額 1割/600円 2割/1,200円 3割/1,800円

静止型 エバープラウドマットレス

体位変換機能 座位安定 ムレ対策 温度調整 パラマウントベッド

●静止型で最高クラスの体圧分散性とずれ軽減機能で床ずれ防止をサポートするリバーシブルマットレス。
●端座位が安定しやすいかためのサイドエッジ。
●背あげ時にかかるずれ力を軽減するグライドシート付き。
●優れた体圧分散性を実現するウレタンフォーム5層構造。



【ドライタイプ】
KE-623UQ(83cm幅) TAIS 00170-000968
KE-621UQ(91cm幅) TAIS 00170-000966

月額レンタル料 4,000円 ご利用者負担額 1割/400円 2割/800円 3割/1,200円

静止型 ナーセントコンタ

体位変換機能 座位安定 ムレ対策 温度調整 アイソネックス

●身体形状に沿わせて支える3D層とウレタンフォームの特殊カット技術で、リラックスした理想的な寝位置を実現。



【通気タイプ】
NCMA-83(83cm幅) TAIS 00149-000062
NCMA-91(91cm幅) TAIS 00149-000063

月額レンタル料 5,000円 ご利用者負担額 1割/500円 2割/1,000円 3割/1,500円

床ずれ防止用具

サービスコード【171005】

サービスコード【171005】

静止型 エミーネ3DZケアマットレスPlus-10

体位変換機能 座位安定 ムレ対策 温度調整 7-スプリング・デザイン

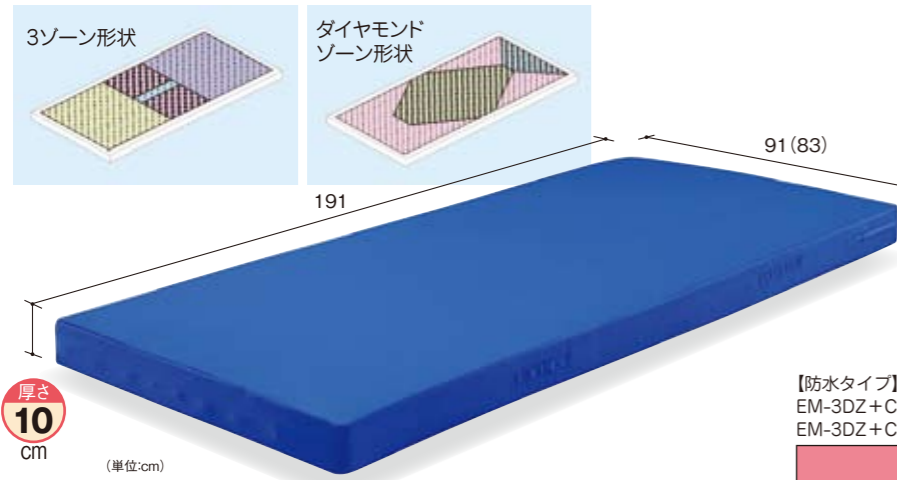

- 独自構造により、どのような姿勢でも圧迫面をつくらない体圧分散効果を実現。
- 防汚効果が高く、ほとんどの汚れは清拭で取り除くことが可能な防水カバー。
- 高い抗菌性と防虫(防ダニ)効果で安心してご利用いただけます。

【防水タイプ】
EM-3DZ+CM10-B83(83cm幅) TAIS 01318-000019
EM-3DZ+CM10-B91(91cm幅) TAIS 01318-000020

月額レンタル料	6,000円	ご利用者負担額	1割/600円
			2割/1,200円
			3割/1,800円

静止型 キュオラ

体位変換機能 座位安定 ムレ対策 温度調整 ケープ

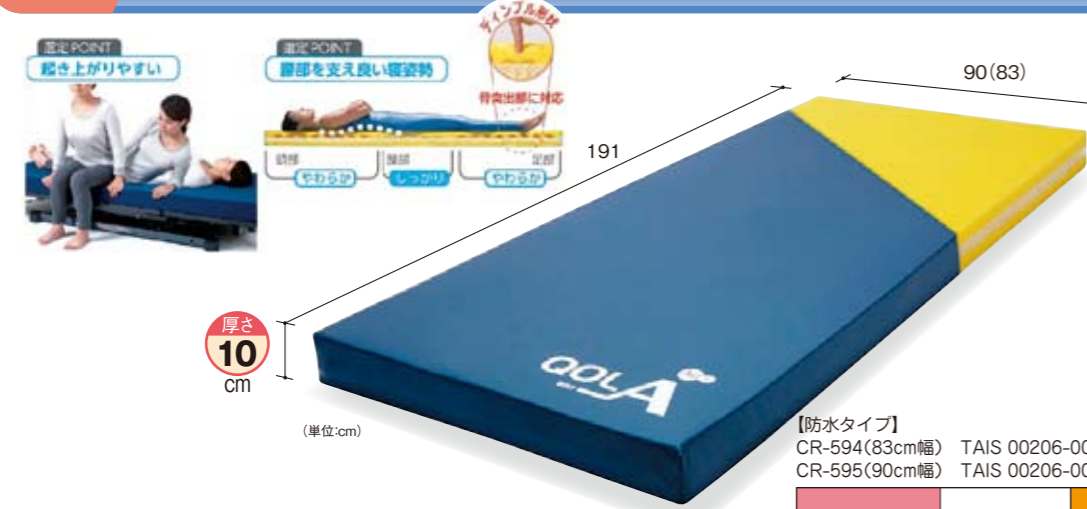

- 中間層に安定感のあるプレスエアーを組み合わせることで表面の体圧分散機能を活かしながら、ベッド上での寝返り起き上がりの活動支援が考慮されたマットレスです。

【防水タイプ】
CR-594(83cm幅) TAIS 00206-000078
CR-595(90cm幅) TAIS 00206-000078

月額レンタル料	5,000円	ご利用者負担額	1割/500円
			2割/1,000円
			3割/1,500円

静止型 ディンプルマットレス

体位変換機能 座位安定 ムレ対策 温度調整 ケープ

● 沈み込む身体への反力を軽減させた新発想のウレタンマットレスです。

防水伸縮 防炎 一般の形状 ディンプル形状

SEK (社) 繊維評価技術協議会 認証番号 009SA98 制菌加工 (繊維上の細菌の増殖を抑制します) 試験方法 (菌液吸収法) 別名:有機系(ヒリジン) BIO GUARD.

月額レンタル料	4,000円	ご利用者負担額	1割/400円
			2割/800円
			3割/1,200円

圧切替型 アマンダ

体位変換機能 座位安定 ムレ対策 温度調整 モルテン

- 究極の床ずれ対策を実現した「3D除圧」。
- ベッドのまわりの安全・安心を追求した「お知らせ機能」。
- たて除圧・よこ除圧・傾き除圧の3D除圧。
- 「お知らせ機能」により、利用者の変化をワイヤレス受信機でお知らせします。

ワイヤレス受信機

電気代 約2.4円/日

MAMA83(83cm幅) TAIS 00054-000435
MAMA91(91cm幅) TAIS 00054-000436

月額レンタル料	9,000円	ご利用者負担額	1割/900円
			2割/1,800円
			3割/2,700円

リモコン

圧切替型 オスカー

体位変換機能 座位安定 ムレ対策 温度調整 モルテン

- 体圧分散性能と除圧性能を向上し、さまざまな身体状況の利用者に対応する高機能マットレス。
- 優れた除圧機能(2種類の圧切替えモード搭載)。
- 利用者しやすい体位変換機能。

体圧分散性能 除圧性能 ずれ力対策 安心地 座位安定性 汚れ対策 ひえ対策 体位変換 安全衛生対策

電気代 約5.5円/日

【ハイブリッドタイプ】
MOSC83(83cm幅) TAIS 00054-000137
MOSC91(91cm幅) TAIS 00054-000137

月額レンタル料	9,000円	ご利用者負担額	1割/900円
			2割/1,800円
			3割/2,700円

圧切替型 スコープライト NEW

体位変換機能 座位安定 ムレ対策 温度調整 モルテン

● 利用者様への最高のケアと介護者の負担軽減を目的に開発した「全自動運転」の床ずれ防止・エアマットレス(体位変換機能付き)です。

リモコンの全自動ボタンを押すだけで、さまざまな身体状態の利用者様に適応。

全自動

臥床時(スタート)

- 静止-体圧調整 (30分間体動がなかったら)
- 除圧-圧切替 (30分間体動がなかったら)
- 除圧-体位変換 (除圧のための低角度の体位変換)

電気代 約2.3円/日

MSCPL83(83cm幅) TAIS 00054-000651
MSCPL91(91cm幅) TAIS 00054-000652

月額レンタル料	11,000円	ご利用者負担額	1割/1,100円
			2割/2,200円
			3割/3,300円

床ずれ防止用具

サービスコード【171005】

サービスコード【171005】

圧切替型 マイクロライメイト ビッグセルアイズ

体位変換機能 座位安定 ムレ対策 温度調整 ケープ

- 常に効果的な空気の流れを作り出し、24時間、皮膚局所の温度と湿度の状態をより快適に保つことを実現。
- 幅が狭く厚みのある3層式エアセルは、拘縮の体型でも身体をしっかり支えて効果的に体圧を分散。
- マットレスに内蔵されたセンサが背上げの角度を検知し、角度に応じた適切な内圧に自動調整。



▲コントロールパネル

▲角度・時間管理アシスト機能

電気代	約3.4円/日
CR-750(84cm幅)	TAIS 00206-000140
CR-753(90cm幅)	TAIS 00206-000141
月額レンタル料	9,000円
ご利用者負担額	1割/900円 2割/1,800円 3割/2,700円
CR-761(100cm幅)	TAIS 00206-000144
月額レンタル料	10,000円
ご利用者負担額	1割/1,000円 2割/2,000円 3割/3,000円

圧切替型 マイクロライメイト ネクスアイビー NEW

体位変換機能 座位安定 ムレ対策 温度調整 ケープ

- 進化した床ずれ防止機能とベッドサイドの看護・介護ケアに役立つ機能を搭載。
- 床ずれ防止の新技術「マイクロライメイト対応システム」を搭載。



電気代 約5.2円/日

CR-770(84cm幅)	TAIS 00206-000161
CR-773(90cm幅)	TAIS 00206-000162
月額レンタル料	8,000円
ご利用者負担額	1割/800円 2割/1,600円 3割/2,400円

圧切替型 ステージア

体位変換機能 座位安定 ムレ対策 温度調整 モルテン

- 寝床内の温度調整機能により、『冷え・寒さ対策』と『ムレ・暑さ対策』を可能にしています。

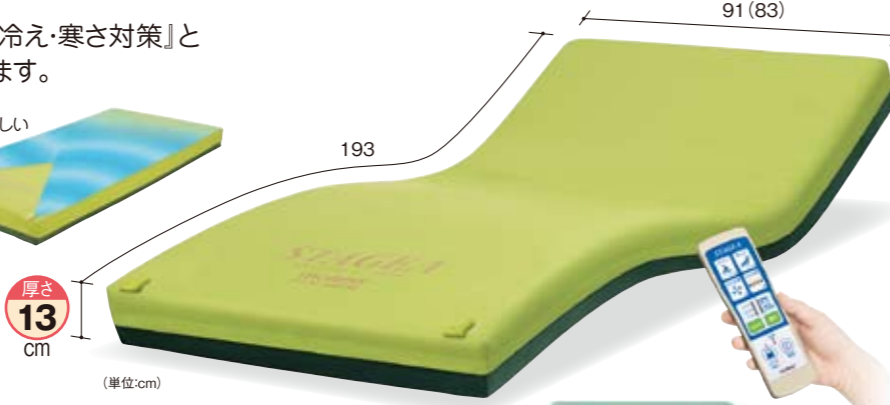
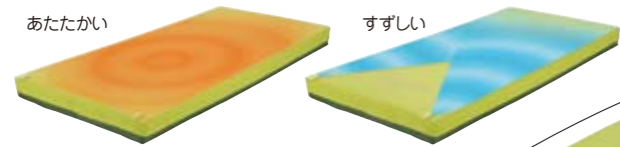

電気代 約5.3円/日

MSTA83(83cm幅)	TAIS 00054-000115
MSTA91(91cm幅)	TAIS 00054-000115
月額レンタル料	7,000円
ご利用者負担額	1割/700円 2割/1,400円 3割/2,100円



圧切替型 こちあ利楽

体位変換機能 座位安定 ムレ対策 温度調整 パラマウントベッド

- 体重・体形を検知して、かたさを常時自動設定。操作不要、全自動で使えるエアマットレスです。
- 背あげ時にかかるずれ力を軽減するグライドシート付き。
- ポンプが邪魔にならないビルトインポンプ。



【清拭タイプ】

KE-973S(83cm幅) TAIS 00170-001067

KE-971S(91cm幅) TAIS 00170-001065

電気代 約2.5円/日

月額レンタル料	7,000円
ご利用者負担額	1割/700円 2割/1,400円 3割/2,100円

圧切替型 こちあ利楽flow

体位変換機能 座位安定 ムレ対策 温度調整 パラマウントベッド 非課税

- 4つのスモールフローセルが15分間に1つずつ、膨張と収縮を繰り返し、自動で小さな体位変換をおこないます。
- 自動しっかり機能ご利用者様の端座位を検知し、マットレス全体の内圧を自動で上げてかたくします。
- 体重20kg~180kgの方に対応可能。



【清拭タイプ】

KE-913S(83cm幅) TAIS 00170-001353

KE-911S(91cm幅) TAIS 00170-001351

電気代 約2.5円/日

月額レンタル料	9,000円
ご利用者負担額	1割/900円 2割/1,800円 3割/2,700円

体位変換器 ラグーナ

体位変換機能 座位安定 ムレ対策 温度調整 ケープ 非課税

- 療養者の快眠を守り、介護者の負担を軽減する安心・安楽な自動体位変換エアマットレス。
- 柔らかさと安定感を両立したトリプルフィットセル
- 自動ヘッドアップ対応機能
- スモールチェンジ機能
- ムレ対策機能

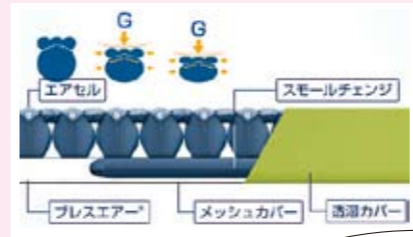

電気代 約5.1円/日

CR-700(84cm幅)	TAIS 00206-000102
CR-703(90cm幅)	TAIS 00206-000103
月額レンタル料	9,000円
ご利用者負担額	1割/900円 2割/1,800円 3割/2,700円

体位変換器

※ご利用に関しては、市町村に確認をお願いします。

サービスコード【171006】

サービスコード【171006】

ナーセントEx ユー

アイ・ソネックス

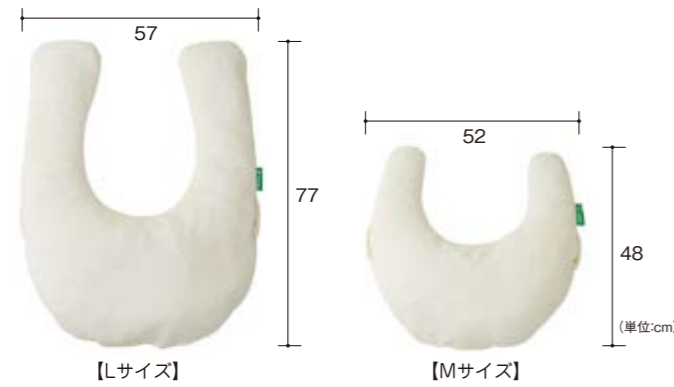

- 丸洗い・乾燥機・オートクレープOK。
- 床ずれや拘縮を防止するための体位変換・ポジショニングクッション。

【Mサイズ】ナーセントEX ユー TAIS 00149-000038

月額レンタル料	ご利用者負担額		
1,500円	1割/150円	2割/300円	3割/450円

【Lサイズ】ナーセントEX ユー TAIS 00149-000039

月額レンタル料	ご利用者負担額		
1,500円	1割/150円	2割/300円	3割/450円

ナーセントExロール/ナーセントExワイド

アイ・ソネックス

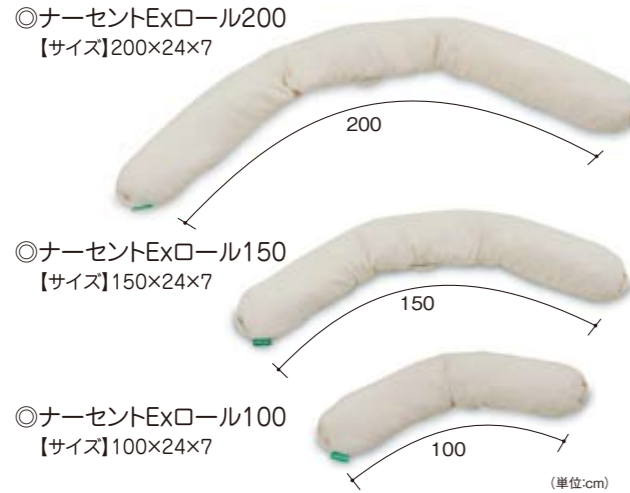

- 丸洗いや乾燥機の使用、オートクレープ135℃での滅菌が可能です。
- ハンドル付きなので、介助者は仰臥位から側臥位への体位変換を負担無く簡単に行えます。
- ふんわり優しい肌触りのオリジナル生地を使用しています。

ナーセントEXワイド TAIS 00149-000037



中材に、流動性と形状保持性を備えた特殊繊維チップを使用。チップは、手で寄せたり拡げたりして動かしますが互いに絡み合うので、整えた形状が崩れにくいのが特長です。



月額レンタル料	ご利用者負担額		
2,200円	1割/220円	2割/440円	3割/660円

ナーセントEXロール200 TAIS 00149-000034

月額レンタル料	ご利用者負担額		
2,000円	1割/200円	2割/400円	3割/600円

ナーセントEXロール150 TAIS 00149-000035

月額レンタル料	ご利用者負担額		
1,500円	1割/150円	2割/300円	3割/450円

ナーセントEXロール100 TAIS 00149-000036

月額レンタル料	ご利用者負担額		
1,000円	1割/100円	2割/200円	3割/300円

ナーセントパットA/L50

※この商品は自治体によって介護保険対象外となります。

アイ・ソネックス

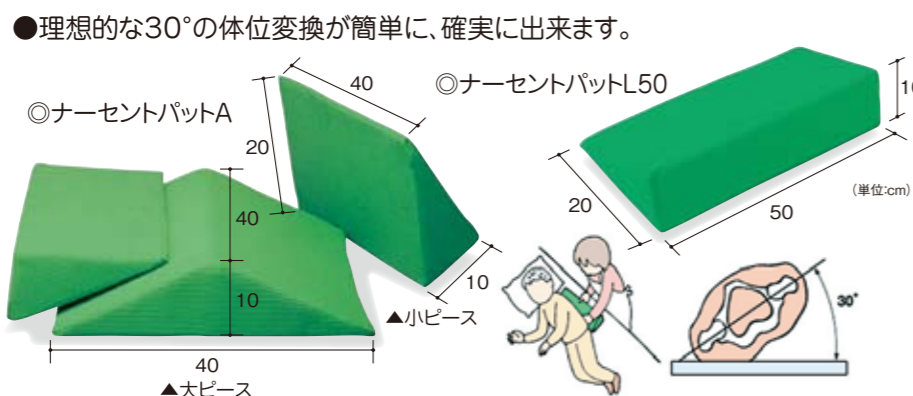

- 理想的な30°の体位変換が簡単に、確実に出来ます。

ナーセントパットL50 1ピース TAIS 00149-000048

月額レンタル料	ご利用者負担額		
1,000円	1割/100円	2割/200円	3割/300円

ナーセントパットA 2点セット(小ピース×2) TAIS 00149-000045

月額レンタル料	ご利用者負担額		
2,000円	1割/200円	2割/400円	3割/600円

ナーセントパットA 3点セット(大ピース×1・小ピース×2) TAIS 00149-000012

月額レンタル料	ご利用者負担額		
3,000円	1割/300円	2割/600円	3割/900円

スマイルシートM/L

タイカ



- パラシュート用の生地を使用しているため、滑りが良く丈夫です。
- 洗濯・清拭消毒が可能です。
- Lサイズは、ほぼ全身をカバー。

CS-SM-M (Mサイズ:幅145×100cm) TAIS 00563-000051

月額レンタル料	ご利用者負担額		
1,000円	1割/100円	2割/200円	3割/300円

CS-SM-L (Lサイズ:幅145×200cm) TAIS 00563-000052

月額レンタル料	ご利用者負担額		
1,500円	1割/150円	2割/300円	3割/450円

トレイージースライドシート

東レ



- 寝ている方の足元を利き手で軽く押さえ、もう一方の手で膝を押すように動かすと、簡単に体位移動ができます。

【材質】ナイロン織物100% 【重さ】約200g TES-100 TAIS 00947-000001

月額レンタル料	ご利用者負担額		
1,000円	1割/100円	2割/200円	3割/300円

フィットサポート

※この商品は自治体によって介護保険対象外となります。

ケーブ

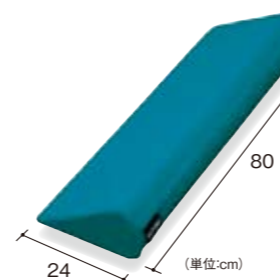

- 側臥位時に腸骨・大転子部への圧迫を避け、骨突出のない部分で臀部を支持することができます。

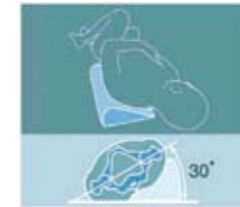

CK-397 TAIS 00206-000060

月額レンタル料	ご利用者負担額		
1,000円	1割/100円	2割/200円	3割/300円

エニモRモデル(清拭防水カバー付) NEW

ケーブ

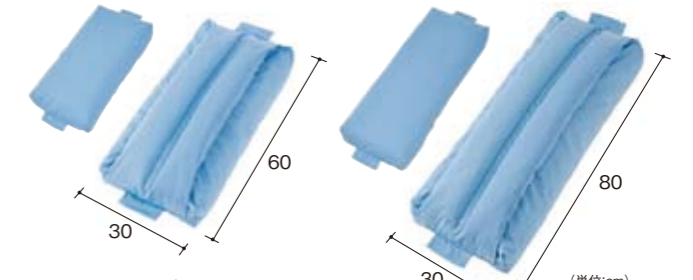

CK-461(600タイプ) TAIS 00206-000146
CK-462(800タイプ) TAIS 00206-000147

月額レンタル料	ご利用者負担額		
2,000円	1割/200円	2割/400円	3割/600円

ロンボ ポジショニングクッション

※RF1、RF3、RF5に関しては自治体によって介護保険対象外となります。

ケーブ



【RF1】 TAIS 00245-000193

月額レンタル料	ご利用者負担額		
500円	1割/50円	2割/100円	3割/150円



【RF3】 TAIS 00245-000195

月額レンタル料	ご利用者負担額		
500円	1割/50円	2割/100円	3割/150円

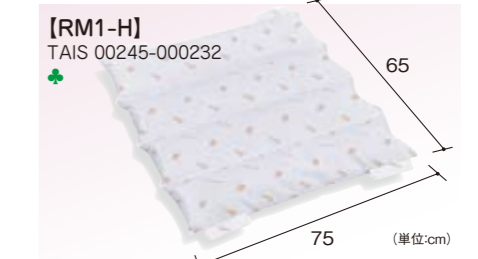

【RM1-H】 TAIS 00245-000232

月額レンタル料	ご利用者負担額		
2,000円	1割/200円	2割/400円	3割/600円

- 枕にも、さまざまな部位のサポートにも利用できるソフトタイプのマルチクッション。

- 単体でも使え、安定感を提供するための補助としても使用できるクッション。

- 平らなままで、丸めて、折り曲げて、目的に応じて自在に使えるクッション。

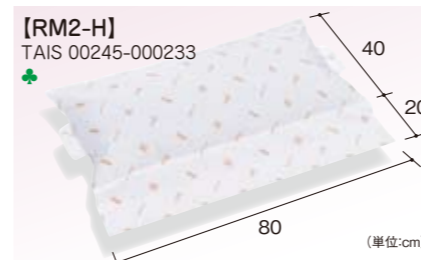

【RM2-H】 TAIS 00245-000233

月額レンタル料	ご利用者負担額		
2,000円	1割/200円	2割/400円	3割/600円



【RF5】 TAIS 00245-000197

月額レンタル料	ご利用者負担額		
2,000円	1割/200円	2割/400円	3割/600円

- フラップ付きでより安定感よく、快適に30度側臥位をサポートするクッション。

- サポートの難しい円背と拘縮にも対応する、広く身体を支えられる大型クッション。



ピローを振ることで、中身の厚みや形状が調整できます。

ピローをつまんで引き出すことで、身体への接触部分を微調整できます。

大きなピロー(RF5)に小さなピロー(RF3)を入れることでボリュームがアップ。

ピローにのせた身体を揺らすことで、より身体の形状にフィットし、なじませることができます。

家族コール3 メロディチャイム(固定型)

テクノスジャパン

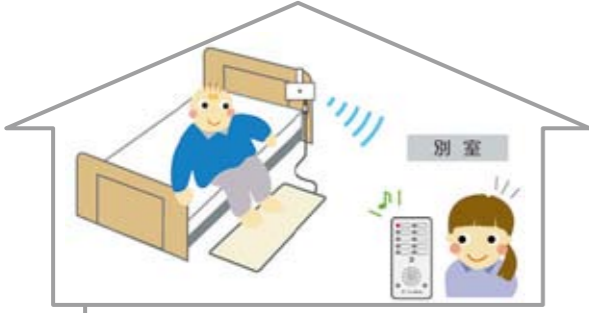

- 固定型受信器で報知。
- 徘徊行動を早期に検知し、介護負担を軽減します。
- 状況に応じて4タイプからお選び頂けます。
- 電波到達距離100m

受信器
【サイズ】(幅)8.5×(高さ)17×(厚さ)3.5cm

A タイプ 床に足を置くと、メロディチャイムでお知らせ



床センサー
【サイズ】100×50×0.3cm
HK-3A TAIS 00318-000146

月額レンタル料	ご利用者負担額		
7,400円	1割/740円	2割/1,480円	3割/2,220円

B タイプ ベッドから起き上がると、メロディチャイムでお知らせ



ベッドセンサー
【サイズ】80×25×0.6cm
HK-3B TAIS 00318-000147

月額レンタル料	ご利用者負担額		
7,400円	1割/740円	2割/1,480円	3割/2,220円

C タイプ 赤外線照射範囲に入ると、メロディチャイムでお知らせ



超音波
赤外線センサー
【サイズ】11×7×3.5cm

HK-3C TAIS 00318-000148

月額レンタル料	ご利用者負担額		
6,000円	1割/600円	2割/1,200円	3割/1,800円

D タイプ ドアを開けると、メロディチャイムでお知らせ



ドアスイッチK
【サイズ】①5×1.2×1.2cm
②5×1×1.2cm



コンソール

HK-3D TAIS 00318-000149

月額レンタル料	ご利用者負担額		
4,000円	1割/400円	2割/800円	3割/1,200円

家族コール3 ポータブル(固定・携帯型) NEW

テクノスジャパン

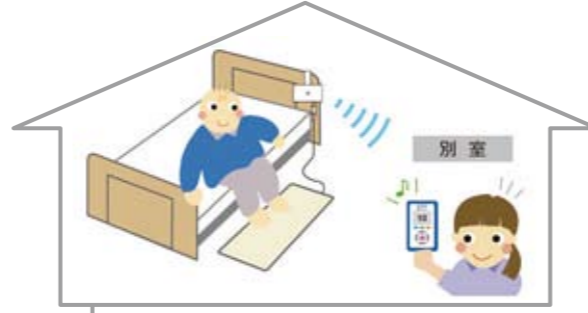

- 携帯型受信器で報知。
- 大音量で聞こえやすいです。
- 徘徊行動を早期に検知し、介護負担を軽減します。
- 携帯・据え置き両用なので、シチュエーションに合わせた運用ができます。
- 電波到達距離100m

受信器
【サイズ】(幅)6.8×(高さ)11.5×(厚さ)1.9cm

A タイプ 床に足を置くと、メロディチャイムでお知らせ



床センサー
【サイズ】100×50×0.3cm
HKPT-3A TAIS 00318-000184

月額レンタル料	ご利用者負担額		
7,000円	1割/700円	2割/1,400円	3割/2,100円

B タイプ ベッドから起き上がると、メロディチャイムでお知らせ



ベッドセンサー
【サイズ】80×25×0.6cm
HKPT-3B TAIS 00318-000185

月額レンタル料	ご利用者負担額		
7,000円	1割/700円	2割/1,400円	3割/2,100円

C タイプ 赤外線照射範囲に入ると、メロディチャイムでお知らせ



超音波
赤外線センサー
【サイズ】11×7×3.5cm

HKPT-3C TAIS 00318-000186

月額レンタル料	ご利用者負担額		
6,000円	1割/600円	2割/1,200円	3割/1,800円

D タイプ ドアを開けると、メロディチャイムでお知らせ



ドアスイッチK
【サイズ】①5×1.2×1.2cm
②5×1×1.2cm



コンソール

HKPT-3D TAIS 00318-000187

月額レンタル料	ご利用者負担額		
4,000円	1割/400円	2割/800円	3割/1,200円

認知症老人徘徊感知機器

サービスコード【171011】

サービスコード【171013】

自動排泄処理装置

CAREai ライトシリーズ かんたんモデル

ハカルプラス

●使い方が簡単で、老老介護でも安心な在宅向けセンサー

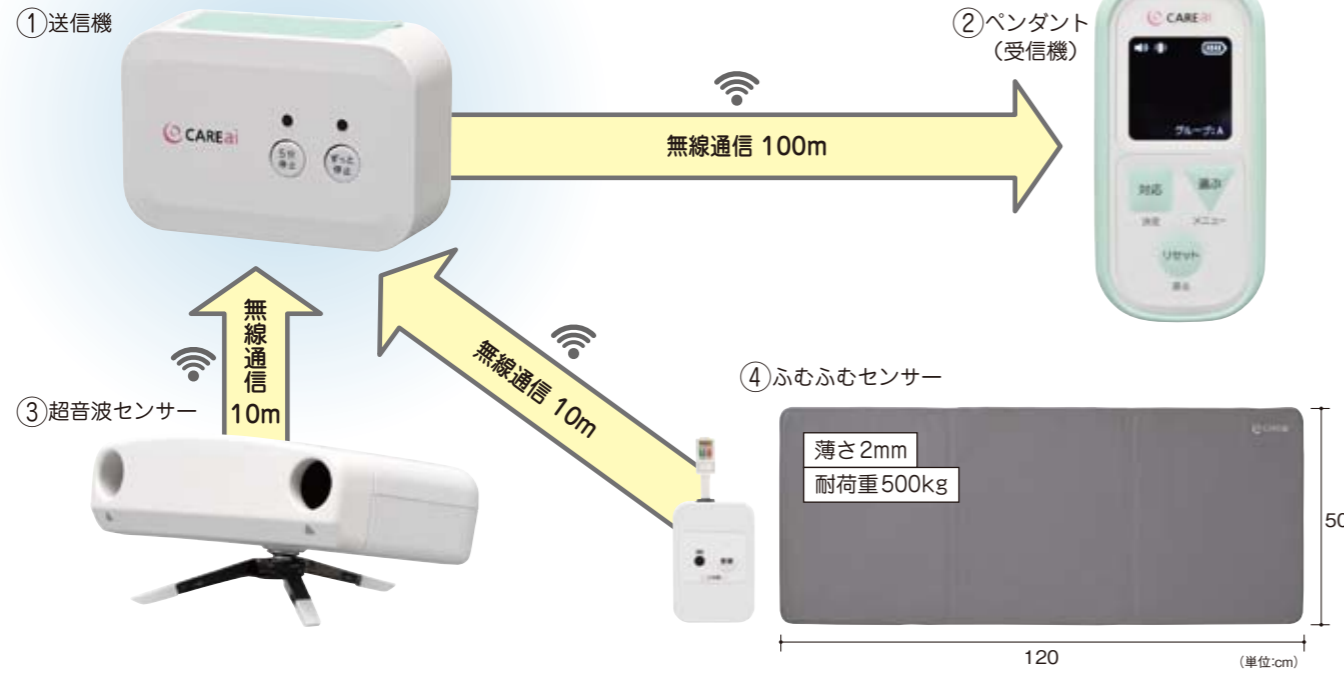

超音波仕様 ①+②+③ TAIS 01398-000023

ふむふむセンサー仕様 ①+②+④ TAIS 01398-000037

月額レンタル料	ご利用者負担額		
5,500円	1割/550円	2割/1,100円	3割/1,650円

月額レンタル料	ご利用者負担額		
6,500円	1割/650円	2割/1,300円	3割/1,950円

お散歩コール

テクノスジャパン

●家から出ようとする時、お知らせします。無料でオプションサービスが使えます。

■運用イメージ



徘徊感知器

オプションサービス(GPS機能)

介護保険レンタル対象 屋外へ出ると、見守りガイドがアラーム音でお知らせします。

介護保険対象外 徘徊感知機器の機能に加え、外出中に異常があると「現在地情報」をメールでお知らせします。

ワンタッチで簡単取り付け!
ご愛用の杖や歩行器に取り付けできます。

お散歩タグ

見守りガイド

【サイズ】
お散歩タグ:3.5×7×2.5cm
見守りガイド:11.5×6.9×2.8cm
見守りガイド台座:11×高さ5cm

【電源】
お散歩タグ:リチウムイオン電池
見守りガイド:ACアダプター100V

現在地情報をメールで知らせる!

◎月額330円(税込)で利用できます。
◎オプションサービス設定アプリは、QRコードからインストールできます。

※アプリの支払いはクレジット決済です。

Android Google Play

iPhone APP STORE

OGP-1 TAIS 00318-000179

月額レンタル料	ご利用者負担額		
7,000円	1割/700円	2割/1,400円	3割/2,100円

自動採尿器——スカットクリーン

パラマウントベッド 非課税



- 尿をセンサーによって感知、自動的にモーターが作動して尿を吸引する自動採尿器です。
- ご自分、もしくは介護者の手助けにより、レシーバーをあてられる方に。

※尿意の自覚がない方、尿が常に出続ける方にはご使用になれません。

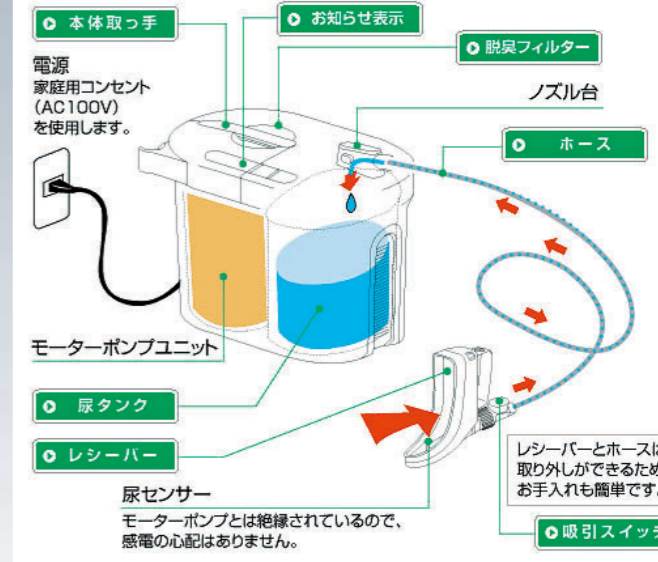

【ホース】2m
【尿タンク容量】3リットル
※実質タンク容量は4リットル有りますが3リットルで満タン検知します。

KW-65H TAIS 00170-000707

月額レンタル料	ご利用者負担額		
8,000円	1割/800円	2割/1,600円	3割/2,400円

レシーバーセット(別売り) 福祉用具購入対象商品

※詳しくはP92をご参照ください。



- 着脱できるシリコン製アタッチメント付き
- 漏れなどの不安を解消する吸引スイッチ
- レシーバーとホースは個別に取り外し可能
- 本体を使いやすい場所に置ける2mのホース
- レシーバーを掛けられる専用フックが付属



KW-65MRT(男性用)

介護保険対象	購入	希望小売価格	22,000円(税込)
--------	----	--------	-------------

※本体と一緒に購入した場合は非課税になります。

KW-65WRT(女性用)

介護保険対象	購入	希望小売価格	25,300円(税込)
--------	----	--------	-------------

※本体と一緒に購入した場合は非課税になります。

介護保険の
しきみ
P1~6

特殊寝台&
付属品
P7~21

在宅
医療機器
P22

床ずれ
防止用具
P23~30

体位
変換器
P31~32

認知症老人
徘徊感知機器
P33~35

自動排泄
処理装置
P36

車いす&
付属品
P37~60

スロープ
P61~63

移動用
リフト
P64~68

歩行
補助つえ
P69~70

手すり
P71~81

歩行器
P82~91

腰掛便座
P93~96

入浴
補助用具・
簡易浴槽
P97~100

住宅改修
P101~105

介護保険の
しきみ
P1~6

特殊寝台&
付属品
P7~21

在宅
医療機器
P22

床ずれ
防止用具
P23~30

体位
変換器
P31~32

認知症老人
徘徊感知機器
P33~35

自動排泄
処理装置
P36

車いす&
付属品
P37~60

スロープ
P61~63

移動用
リフト
P64~68

歩行
補助つえ
P69~70











手すり
P71~81

歩行器
P82~91

腰掛便座
P93~96

入浴
補助用具・
簡易浴槽
P97~100

住宅改修
P101~105

目 安		要介護度 2		要介護度 2~3		要介護度 4~5			
		肘掛け&フットサポート固定		肘掛け跳ね上げ&フットサポートスイングアウト		ティルト&リクライニング			
		背張りなし		背張り&肘上下&					
超 スリム & 超 軽 量	高床	 <p>NEXT-12B NEXT-22B</p>				 <p>NAH-UC-Hi MH-GR NA-XF7 SKR-8</p>			
	中床	 <p>CRT-1 CRT-2 CRT-5 CRT-6 NA-L8α NAH-L7α</p>		 <p>NA-SU2W NAH-SU2W KMD-C22-40S CRT-7 CRT-8 NEXT-51B SKT-400B NA-L8αW NHA-L7αW</p>		 <p>KMD-C16-40S NA-U2W SKT-500 NEXT-61B NAH-U2W SKT-600 CRT-3-CZ CRT-4-CZ</p>		 <p>MH-CR2 CRT-WR PRWOOD342B10-SP1 NAH-UC-Lo MH-SR</p>	
	低床			 <p>MBY-41RB NEXT-50B NEXT-60B</p>					
標 準 (ス タ ン ダ ー ド タ イ プ)	高床			 <p>SKT-1000 SKT-2000</p>		 <p>RJ-370 FR-31TR NEXTROLLER_SP2</p>			
	中床	 <p>NEO-1β KMD-A22-40-M NA-U1 NEXT-11B AR-280 NEO-2β KMD-A16-40-M NAH-U1 NEXT-21B AR-380</p>				 <p>BT43B BT7Y ET4D9 N747/N747プラス SKT_JUX_E Ni JWアクティブPタイプ WHL-CK02 CRT-ES-4</p>			

電動・特殊



BT43B BT7Y ET4D9 N747/N747プラス
SKT_JUX_E Ni JWアクティブPタイプ WHL-CK02 CRT-ES-4

車いす(自走用)

サービスコード【171001】

サービスコード【171001】

ネオワンベータ(標準タイプ) NEW

日進医療器 非課税



- 標準型車いす
- ハイポリマータイヤ仕様

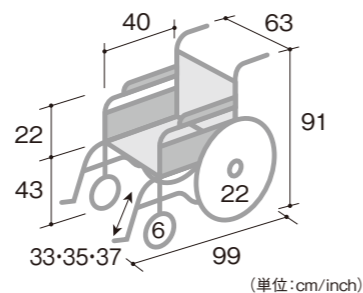

NEO-1β TAIS 00175-000420

月額レンタル料	ご利用者負担額		
3,000円	1割/300円	2割/600円	3割/900円

座幅	40cm
前座高	43cm
重量	12.3kg
介助ブレーキ付	
ノーパンクタイヤ	
【耐荷重:100kg】	

ネクストコア(標準タイプ)

松永製作所 非課税



- 使いやすさと機能を両立したネクストコアシリーズのスタンダードタイプ

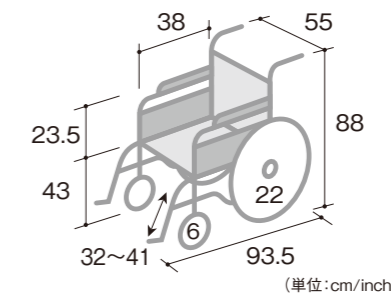

NEXT-11B TAIS 00066-000315

月額レンタル料	ご利用者負担額		
4,000円	1割/400円	2割/800円	3割/1,200円

座幅	38・40・42cm
前座高	43cm
重量	11.8kg
介助ブレーキ付	
背張り調整	
【耐荷重:100kg】	

モダンA-style(標準タイプ)

カワムラサイクル 非課税



- 標準型車いす
- 伸縮式駐車用ブレーキ採用

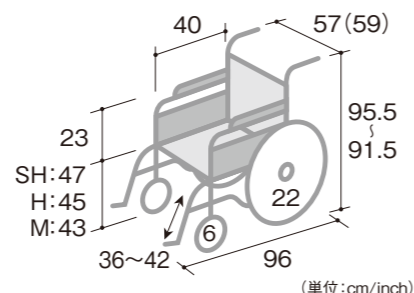

KMD-A22-40(42)-M(H/SH) TAIS 00160-000286

月額レンタル料	ご利用者負担額		
3,600円	1割/360円	2割/720円	3割/1,080円

座幅	40・42cm
前座高	43・45・47cm
重量	13.5kg
介助ブレーキ付	
クッション標準装備	
【耐荷重:100kg】	
【クッション厚み:3cm】	
※各寸法にはクッションの厚みを含まません。	

ネクストコア グラン(標準・高床タイプ)

松永製作所 非課税



- 身長の高い方もゆったり座れる高床スタンダードタイプ
- 後輪24インチ仕様

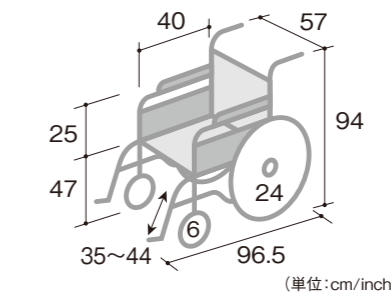

NEXT-12B TAIS 00066-000326

月額レンタル料	ご利用者負担額		
5,000円	1割/500円	2割/1,000円	3割/1,500円

座幅	42cm
前座高	47cm
重量	12.8kg
介助ブレーキ付	
背張り調整	
【耐荷重:100kg】	

ウルトラNA-U1(標準タイプ)

日進医療器 非課税



- 標準型車いす エアリー仕様
- 調整不要の3Dシート

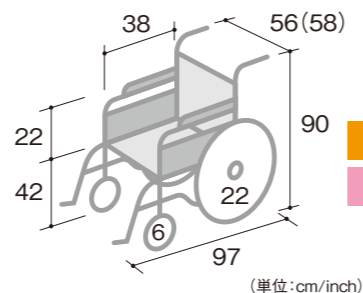

NA-U1 TAIS 00175-000318

月額レンタル料	ご利用者負担額		
4,000円	1割/400円	2割/800円	3割/1,200円

座幅	40・42cm
前座高	42cm
重量	11.9kg
介助ブレーキ付	
3Dバックサポート	
ノーパンクタイヤ	
クッション標準装備	
【耐荷重:100kg】	
【クッション厚み:4cm】	
※各寸法にはクッションの厚みを含まません。	

エアール280(標準・ワイドタイプ)

松永製作所 非課税



- 座面が広い標準的アルミ製車いす
- 座幅を44・46・48cmから選べます

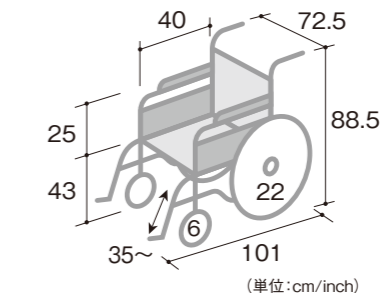

AR-280 TAIS 00066-000278

月額レンタル料	ご利用者負担額		
4,000円	1割/400円	2割/800円	3割/1,200円

座幅	44・46・48cm
前座高	43cm
重量	16.3kg
介助ブレーキ付	
【耐荷重:130kg】	

車いす(自走用)

サービスコード【171001】

サービスコード【171001】

カルッタ(標準・軽量タイプ)

ミキ 非課税

- 力の弱い方でも持ち運び軽々
- 介助者の負担軽減はもちろん、自走でこく際にも重みが軽減

座幅	40cm
前座高	43.5cm
重量	9.4kg
介助ブレーキ付	【耐荷重:100kg】

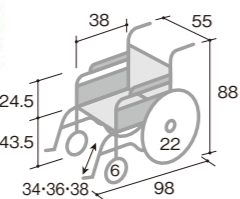

CRT-1 TAIS 00122-000560 (単位:cm/inch)

月額レンタル料	ご利用者負担額		
4,000円	1割/400円	2割/800円	3割/1,200円

カルティマ(標準・軽量・ワンハンドブレーキタイプ)

ミキ 非課税

- 「軽くてコンパクト」にプラスαの新機能「ワンハンドブレーキ」

座幅	40・42cm
前座高	43.5cm
重量	9.9kg
介助ブレーキ付	ワンハンドブレーキ
ノーパンクタイヤ	ワンタッチシート
【耐荷重:100kg】	

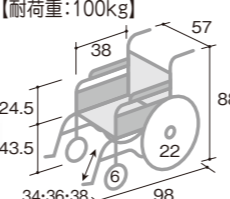

CRT-5 TAIS 00122-000568 (単位:cm/inch)

月額レンタル料	ご利用者負担額		
4,000円	1割/400円	2割/800円	3割/1,200円

カルッタ(多機能・軽量・座幅調整タイプ)

ミキ 非課税

- 移乗がスムーズにできる「ウイング・スイングアウト仕様」
- 超軽量・コンパクト
- シート幅の調整も簡単

座幅	40・42・44cm
前座高	40cm
重量	12.9kg

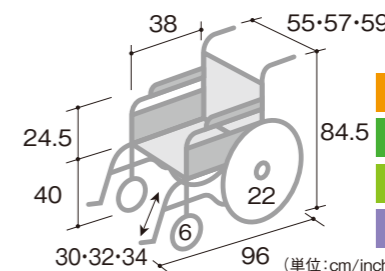

CRT-3-CZ TAIS 00122-000638 (単位:cm/inch)

月額レンタル料	ご利用者負担額		
5,000円	1割/500円	2割/1,000円	3割/1,500円

カルハチアルファ Cパッケージ(標準・軽量タイプ)

日進医療器 非課税

- 軽量低反発の座クッションを標準装備

座幅	40cm
前座高	44cm
重量	9.7kg
介助ブレーキ付	
クッション標準装備	【耐荷重:100kg】
	【クッション厚み:4cm】

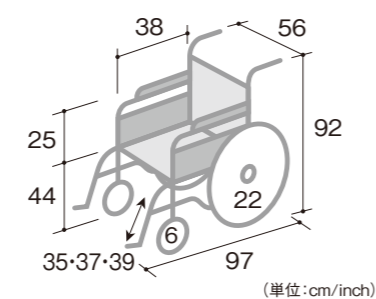

NA-L8α TAIS 00175-000344 (単位:cm/inch)

月額レンタル料	ご利用者負担額		
4,000円	1割/400円	2割/800円	3割/1,200円

カルティマ(多機能・軽量・ワンハンドブレーキタイプ)

ミキ 非課税

- 「軽くてコンパクト」にプラスαの新機能「ワンハンドブレーキ」
- 軽量ハイポリマータイヤ

座幅	40・42cm
前座高	43.5cm
重量	11.2kg

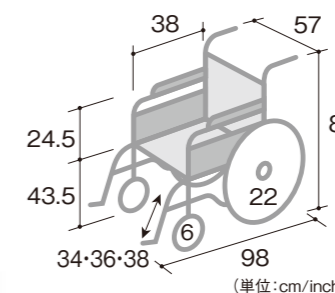

CRT-7 TAIS 00122-000572 (単位:cm/inch)

月額レンタル料	ご利用者負担額		
5,000円	1割/500円	2割/1,000円	3割/1,500円

スキット500(小回り6輪・幅狭タイプ)

ミキ 非課税

- 抜群の小回りコンパクト6輪車いす
- 回転手押しハンドル
- レッグサポート角度調整

座幅	40cm
前座高	40・42.5cm
重量	18kg

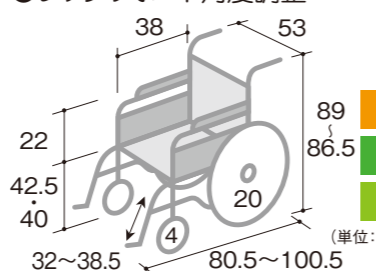

SKT-500 TAIS 00122-000553 (単位:cm/inch)

月額レンタル料	ご利用者負担額		
5,000円	1割/500円	2割/1,000円	3割/1,500円

カルハチアルファダブル Aパッケージ(多機能・軽量タイプ)

日進医療器 非課税

- 多機能でも重量10.9kgの重さです。持ち運びもしやすく、取り扱いのしやすい車いすです。
- ノーパンクタイヤで空気の管理いらず。

座幅	40cm
前座高	44cm
重量	10.9kg

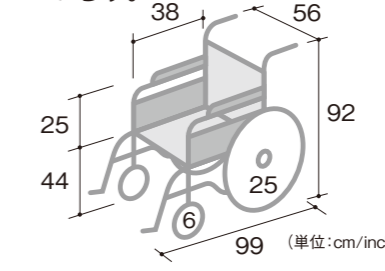

NA-L8αW TAIS 00175-000372 (単位:cm/inch)

月額レンタル料	ご利用者負担額		
5,000円	1割/500円	2割/1,000円	3割/1,500円

車いす(自走用)

サービスコード【171001】

サービスコード【171001】

モダンC-style 多機能タイププラス(多機能タイプ)

カワムラサイクル 非課税

ネクストコア ミニモ(多機能・低床・座面高調整タイプ)

松永製作所 非課税



- 様々な方にフィットできるサイズバリエーション
- アームサポートの高さ調整機能も加わり、さらに使い勝手が良くなりました。

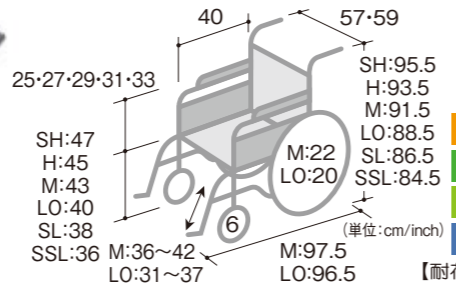

座幅	40・42cm
前座高	M:43・45・47cm LO:36・38・40cm
重量	M:16.5kg LO:16.3kg

- 介助ブレーキ付
- フット部スイングアウト
- 背張り調整
- 肘掛け高さ調整
- 座面高さ調整
- エレベーター
- 肘掛け跳ね上げ
- クッション標準装備

KMD-C22-40(42)-M(H・SH) + KMD-C20-40(42)-LO(SL・SSL) + TAIS 00160-000292(スイングアウト脚部仕様)

月額レンタル料	ご利用者負担額		
5,000円	1割 / 500円	2割 / 1,000円	3割 / 1,500円



- クッション併用で足こぎをされる方に、超低床にも変更可能なモジュールタイプ

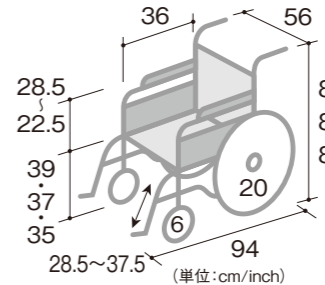

座幅	40cm
前座高	35・37・39cm
重量	14.3kg

- 介助ブレーキ付
- フット部スイングアウト
- 背張り調整
- フット面角度調整
- 座面高さ調整
- フット面前後調整
- 肘掛け跳ね上げ
- 肘掛け高さ調整
- クッション標準装備

NEXT-50B TAIS 00066-000328 +

月額レンタル料	ご利用者負担額		
5,000円	1割 / 500円	2割 / 1,000円	3割 / 1,500円

ウルトラNA-U2W(多機能タイプ)

日進医療器 非課税

ネクストコア アジャスト(多機能・座面高調整タイプ)

松永製作所 非課税



- コンパクト、軽量、軽快な車いす
- 調整不要の3Dシート

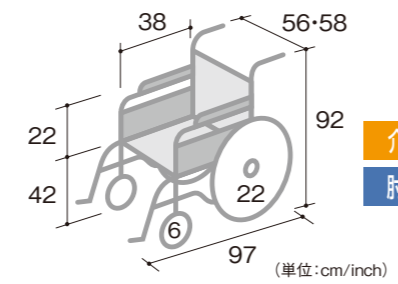

座幅	40・42cm
前座高	42cm
重量	13.3kg

- 介助ブレーキ付
- 3Dバックサポート
- 肘掛け跳ね上げ
- フット部スイングアウト
- クッション標準装備

NA-U2W TAIS 00175-000327

月額レンタル料	ご利用者負担額		
5,000円	1割 / 500円	2割 / 1,000円	3割 / 1,500円



- 肘掛・座面・フットサポート調整機能で、姿勢をサポートするモジュール車いす

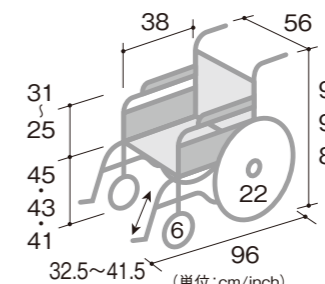

座幅	40cm
前座高	41・43・45cm
重量	14.6kg

- 介助ブレーキ付
- フット部スイングアウト
- 背張り調整
- フット面角度調整
- 座面高さ調整
- フット面前後調整
- 肘掛け跳ね上げ
- 肘掛け高さ調整
- クッション標準装備

NEXT-51B TAIS 00066-000320 +

月額レンタル料	ご利用者負担額		
5,000円	1割 / 500円	2割 / 1,000円	3割 / 1,500円

シン・ウルトラNA-SU2W(多機能タイプ) NEW

日進医療器 非課税

スキット1000(多機能・座幅&座面高調整タイプ)

ミキ 非課税



- バックサポートシート・座クッションインナーに熱可塑性樹脂ファイバー素材を使用

- 工具無しで簡単に駐車ブレーキレバー長さ・フットサポート高さが調整可能
- 調整不要の3Dシート

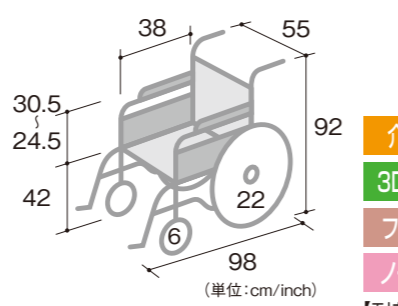

座幅	40・43cm
前座高	42cm
重量	14.2kg

- 介助ブレーキ付
- 肘掛け跳ね上げ
- 3Dバックサポート
- 肘掛け高さ調整
- フット面角度調整
- フット部スイングアウト
- ノーパンクタイヤ
- クッション標準装備

NA-SU2W TAIS 00175-000426 +

月額レンタル料	ご利用者負担額		
6,000円	1割 / 600円	2割 / 1,200円	3割 / 1,800円



- お尻の前滑りを防ぎ、足漕ぎ走行に適しています

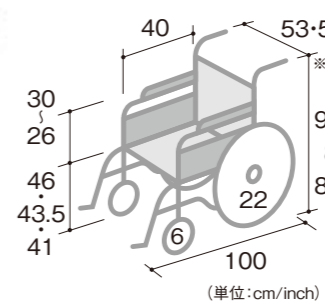

座幅	40・42・44cm
前座高	41・43.5・46cm
重量	17.9kg

- 介助ブレーキ付
- 肘掛け跳ね上げ
- 背張り調整
- 肘掛け高さ調整
- 座面高さ調整
- フット部スイングアウト
- ハンドル高さ調整
- クッション標準装備

SKT-1000 TAIS 00122-000524

月額レンタル料	ご利用者負担額		
6,900円	1割 / 690円	2割 / 1,380円	3割 / 2,070円

車いす(介助用)

サービスコード【171001】

サービスコード【171001】

ネオツーベータ(標準タイプ) **NEW**

日進医療器 **非課税**



- 標準型車いす
- ハイポリマータイヤ仕様

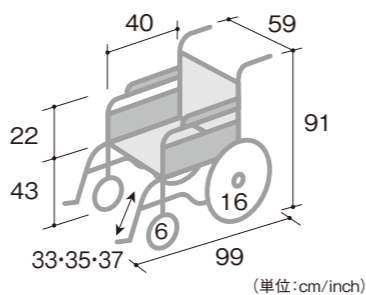

NEO-2β TAIS 00175-000422

月額レンタル料	ご利用者負担額		
3,000円	1割/300円	2割/600円	3割/900円

座幅	40cm
前座高	43cm
重量	11.3kg
介助ブレーキ付	
ノーパンクタイヤ	
【耐荷重:100kg】	

ネクストコア(軽量タイプ)

松永製作所 **非課税**



- 前ズレ防止座面を装備し、安定した良姿勢を保つ

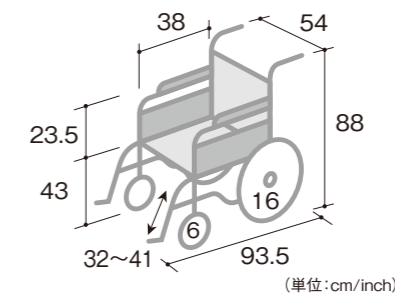

NEXT-21B TAIS 00066-000316

月額レンタル料	ご利用者負担額		
4,000円	1割/400円	2割/800円	3割/1,200円

座幅	38・40・42cm
前座高	43cm
重量	10.8kg
介助ブレーキ付	
背張り調整	
【耐荷重:100kg】	

モダンA-style(標準タイプ)

カワムラサイクル **非課税**



- 標準型車いす
- 伸縮式駐車用ブレーキ採用

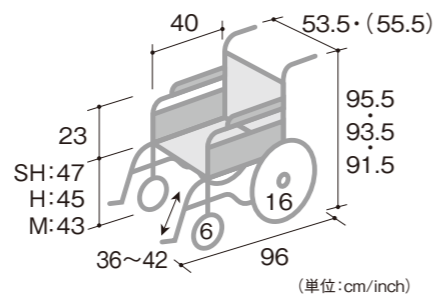

KMD-A16-40(42)-M(H/SH) TAIS 00160-000287

月額レンタル料	ご利用者負担額		
3,500円	1割/350円	2割/700円	3割/1,050円

座幅	40・42cm
前座高	43・45・47cm
重量	13kg
介助ブレーキ付	
クッション標準装備	
【耐荷重:100kg】 【クッション厚み:3cm】 ※各寸法にはクッションの厚みを含みません。	

ネクストコアگران(標準・高床タイプ)

松永製作所 **非課税**



- 長身の方もゆったり座れる、高床スタンダードタイプ

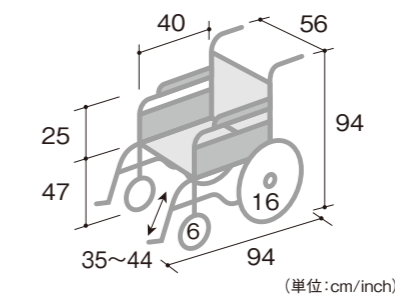

NEXT-22B TAIS 00066-000327

月額レンタル料	ご利用者負担額		
5,000円	1割/500円	2割/1,000円	3割/1,500円

座幅	42cm
前座高	47cm
重量	11.8kg
介助ブレーキ付	
背張り調整	
【耐荷重:100kg】	

ウルトラNAH-U1(標準タイプ)

日進医療器 **非課税**



- 標準型車いす
- エアリー仕様
- 調整不要の3Dシート採用

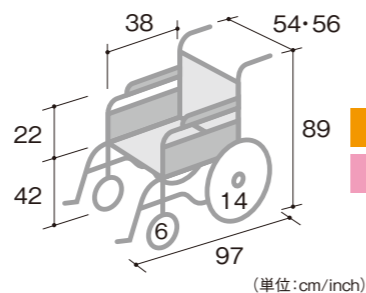

NAH-U1 TAIS 00175-000319

月額レンタル料	ご利用者負担額		
4,000円	1割/400円	2割/800円	3割/1,200円

座幅	40・42cm
前座高	42cm
重量	10.5kg
介助ブレーキ付	
3Dバックサポート	
ノーパンクタイヤ	
クッション標準装備	
【耐荷重:100kg】 【クッション厚み:4cm】 ※各寸法にはクッションの厚みを含みません。	

エアール380(標準・ワイドタイプ)

松永製作所 **非課税**



- 座面が広い標準的アルミ製車いす
- 座幅を44・46・48cmから選べます

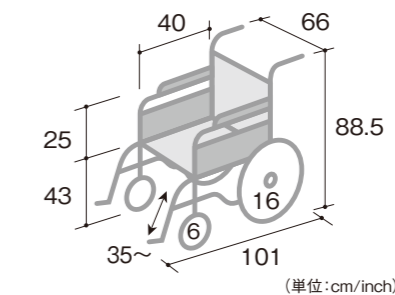

AR-380 TAIS 00066-000279

月額レンタル料	ご利用者負担額		
4,000円	1割/400円	2割/800円	3割/1,200円

座幅	44・46・48cm
前座高	43cm
重量	14.8kg
介助ブレーキ付	
【耐荷重:130kg】	

車いす(介助用)

サービスコード【171001】

サービスコード【171001】

カルッタ(標準・軽量タイプ)

ミキ 非課税

- 力の弱い方でも、持ち運びなど楽々



座幅 **40cm**
前座高 **43.5cm**
重量 **7.9kg**
介助ブレーキ付
【耐荷重:100kg】

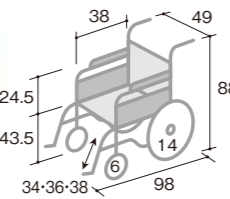

CRT-2 TAIS 00122-000562 (単位:cm/inch)

月額レンタル料	ご利用者負担額		
4,000円	1割/400円	2割/800円	3割/1,200円

カルティマ(標準・軽量・ワンハンドブレーキタイプ)

ミキ 非課税

- 「軽くてコンパクト」にプラスαの新機能「ワンハンドブレーキ」



座幅 **40・42cm**
前座高 **43.5cm**
重量 **9.1kg**
介助ブレーキ付 ワンハンドブレーキ
ノーバンクタイヤ ワンタッチシート
【耐荷重:100kg】

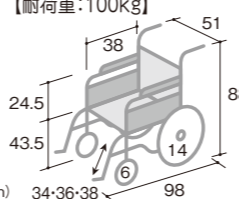

CRT-6 TAIS 00122-000570 (単位:cm/inch)

月額レンタル料	ご利用者負担額		
4,000円	1割/400円	2割/800円	3割/1,200円

カルッタ(多機能・軽量・座幅調整タイプ)

ミキ 非課税

- 移乗がスムーズにできる「ウイング・スイングアウト仕様」
- 超軽量・コンパクト
- シート幅の調整も簡単



座幅 **40・42・44cm**
前座高 **40cm**
重量 **11.2kg**

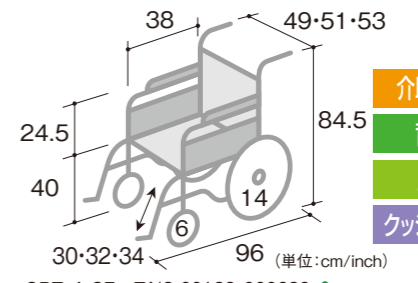

CRT-4-CZ TAIS 00122-000639 (単位:cm/inch)

月額レンタル料	ご利用者負担額		
5,000円	1割/500円	2割/1,000円	3割/1,500円

カルナナルファ Cパッケージ(標準・軽量タイプ)

日進医療器 非課税

- 軽量低反発の座クッションを標準装備

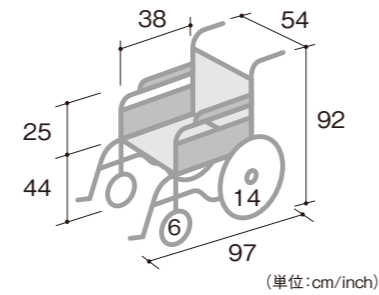

NAH-L7α TAIS 00175-000343 (単位:cm/inch)

月額レンタル料	ご利用者負担額		
4,000円	1割/400円	2割/800円	3割/1,200円

座幅 **40cm**
前座高 **44cm**
重量 **8.2kg**
介助ブレーキ付
クッション標準装備
【耐荷重:100kg】
【クッション厚み:4cm】
※各寸法にはクッションの厚みを含まません。

カルティマ(多機能・軽量・ワンハンドブレーキタイプ)

ミキ 非課税

- 「軽くてコンパクト」にプラスαの新機能「ワンハンドブレーキ」
- 軽量ハイポリマータイヤ

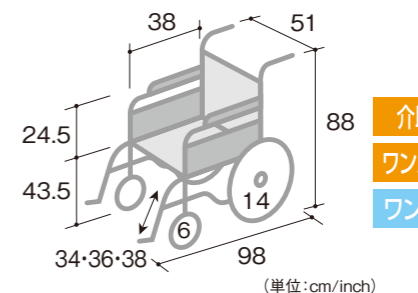

CRT-8 TAIS 00122-000574 (単位:cm/inch)

月額レンタル料	ご利用者負担額		
5,000円	1割/500円	2割/1,000円	3割/1,500円

座幅 **40・42cm**
前座高 **43.5cm**
重量 **10.5kg**
介助ブレーキ付
ワンハンドブレーキ
ワンタッチシート
ノーバンクタイヤ
【耐荷重:100kg】

スキット600(小回り6輪タイプ)

ミキ 非課税

- 抜群の小回りコンパクト6輪車いす
- 回転手押しハンドル
- レッグサポート角度調整

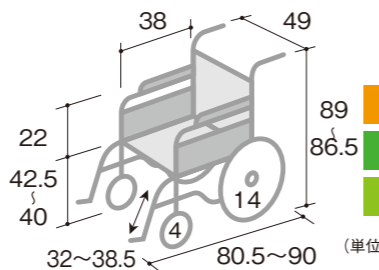

SKT-600 TAIS 00122-000554 (単位:cm/inch)

月額レンタル料	ご利用者負担額		
5,000円	1割/500円	2割/1,000円	3割/1,500円

座幅 **40cm**
前座高 **40・42.5cm**
重量 **17.5kg**
介助ブレーキ付
背張り調整
座面高さ調整
ノーバンクタイヤ
【耐荷重:100kg】

カルナナルファダブル Aパッケージ(多機能・軽量タイプ)

日進医療器 非課税

- 多機能なのに、軽量で扱いやすい車いす

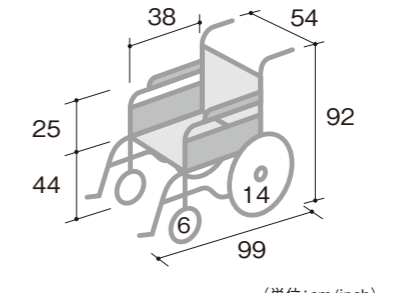

NAH-L7αW TAIS 00175-000351 (単位:cm/inch)

月額レンタル料	ご利用者負担額		
5,000円	1割/500円	2割/1,000円	3割/1,500円

座幅 **40cm**
前座高 **44cm**
重量 **9.8kg**
介助ブレーキ付
肘掛け跳ね上げ
フット部スイングアウト
ノーバンクタイヤ
【耐荷重:100kg】

車いす(介助用)

サービスコード【171001】

サービスコード【171001】

モダンC-style 多機能タイププラス(多機能タイプ)

カワムラサイクル 非課税



- 様々な方にフィットできるサイズバリエーション
- アームサポートの高さ調整機能も加わり、さらに使い勝手が良くなりました。

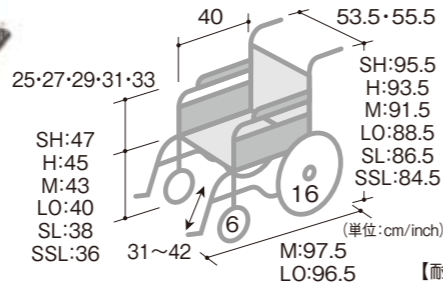

座幅 **40・42cm**
※38cm幅・45cm幅も取扱あり
 前座高 **M:43・45・47cm**
LO:36・38・40cm
 重量 **15.3kg**

- 介助ブレーキ付
- フット部スイングアウト
- 背張り調整
- 肘掛け高さ調整
- 座面高さ調整
- エレベーター
- 肘掛け跳ね上げ
- クッション標準装備

【耐荷重:100kg】【クッション厚み:3cm】
※各寸法にはクッションの厚みを含みません。
 KMD-C16-40(42)-M(H・SH) + KMD-C16-40(42)-LO(SL・SSL) +
 TAIS 00160-000294(スイングアウト脚部仕様)

月額レンタル料	ご利用者負担額		
5,000円	1割 / 500円	2割 / 1,000円	3割 / 1,500円

ウルトラNAH-U2W(多機能タイプ)

日進医療器 非課税



- コンパクト、軽量、軽快な車いす
- 調整不要の3Dシート

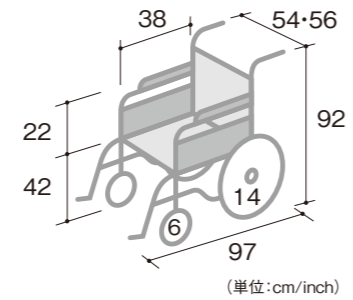

座幅 **40・42cm**
 前座高 **42cm**
 重量 **11.8kg**

- 介助ブレーキ付
- 3Dバックサポート
- 肘掛け跳ね上げ
- フット部スイングアウト
- クッション標準装備

【耐荷重:100kg】
 【クッション厚み:4cm】
※各寸法にはクッションの厚みを含みません。
 NAH-U2W TAIS 00175-000328

月額レンタル料	ご利用者負担額		
5,000円	1割 / 500円	2割 / 1,000円	3割 / 1,500円

シン・ウルトラNAH-SU2W(多機能タイプ) NEW

日進医療器 非課税

- バックサポートシート・座クッションインナーに熱可塑性樹脂ファイバー素材を使用



- 工具無しで簡単に駐車ブレーキレバー長さ・フットサポート高さが調整可能
- 調整不要の3Dシート

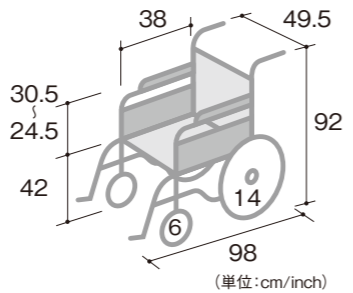

座幅 **40・43cm**
 前座高 **42cm**
 重量 **13.0kg**

- 介助ブレーキ付
- 肘掛け跳ね上げ
- 3Dバックサポート
- 肘掛け高さ調整
- フット面角度調整
- フット部スイングアウト
- ノーバンクタイヤ
- クッション標準装備

【耐荷重:100kg】【クッション厚み:3cm】
※各寸法にはクッションの厚みを含みません。
 NAH-SU2W TAIS 00175-000427 +

月額レンタル料	ご利用者負担額		
6,000円	1割 / 600円	2割 / 1,200円	3割 / 1,800円

ネクストコア・ミニモ(多機能・低床・座面高調整タイプ)

松永製作所 非課税



- クッション併用で足こぎをされる方に、超低床にも変更可能なモジュールタイプ

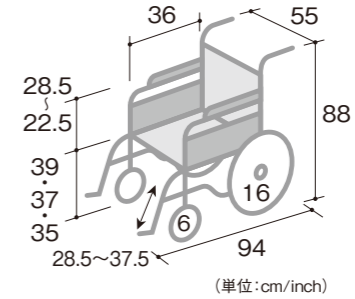

座幅 **40cm**
 前座高 **35・37・39cm**
 重量 **13.6kg**

- 介助ブレーキ付
- フット部スイングアウト
- 背張り調整
- フット面角度調整
- 座面高さ調整
- フット面前後調整
- 肘掛け跳ね上げ
- 肘掛け高さ調整
- クッション標準装備

【耐荷重:100kg】【クッション厚み:3cm】
※各寸法にはクッションの厚みを含みません。
 NEXT-60B TAIS 00066-000329 +

月額レンタル料	ご利用者負担額		
5,000円	1割 / 500円	2割 / 1,000円	3割 / 1,500円

ネクストコア・アジャスト(多機能・座面高調整タイプ)

松永製作所 非課税



- 肘掛・座面・フットサポート調整機能で、姿勢をサポートするモジュール車いす

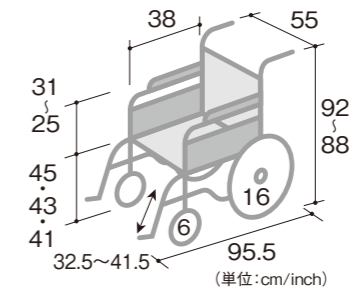

座幅 **40cm**
 前座高 **41・43・45cm**
 重量 **13.6kg**

- 介助ブレーキ付
- フット部スイングアウト
- 背張り調整
- フット面角度調整
- 座面高さ調整
- フット面前後調整
- 肘掛け跳ね上げ
- 肘掛け高さ調整
- クッション標準装備

【耐荷重:100kg】【クッション厚み:3cm】
※各寸法にはクッションの厚みを含みません。
 NEXT-61B TAIS 00066-000321 +

月額レンタル料	ご利用者負担額		
5,000円	1割 / 500円	2割 / 1,000円	3割 / 1,500円

スキット2000(多機能・座幅&座面高調整タイプ)

ミキ 非課税



- お尻の前滑りを防ぎ、足漕ぎ走行に適しています

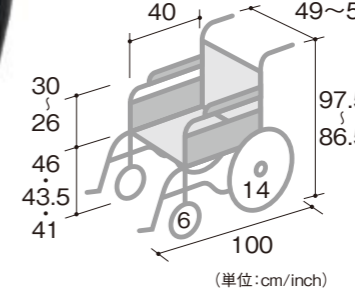

座幅 **40・42・44cm**
 前座高 **41・43.5・46cm**
 重量 **16.3kg**

- 介助ブレーキ付
- 肘掛け跳ね上げ
- 背張り調整
- 肘掛け高さ調整
- 座面高さ調整
- フット部スイングアウト
- ハンドル高さ調整
- クッション標準装備

【耐荷重:100kg】【クッション厚み:6cm】
※各寸法にはクッションの厚みを含みません。
 SKT-2000 TAIS 00122-000525

月額レンタル料	ご利用者負担額		
6,800円	1割 / 680円	2割 / 1,360円	3割 / 2,040円

車いす(介助用)

サービスコード【171001】

サービスコード【171001】

ウルトラ ロータイプ・ハイタイプ(ティルト&リクライニング車いす)

日進医療器 非課税

- ガสปリングの力で、なめらかにティルト・リクライニングが行えます
- 介助者にもやさしい車いす



※エレベータリングオプションあり

座幅	LO:40cm HI:42cm
前座高	LO:40cm HI:45cm
重量	LO:18.6kg HI:19.7kg

介助&フットブレーキ付	肘掛け高さ調整
座面奥行調整	ティルト角度調整
フット部スイングアウト	リクライニング角度調整
ノーバンクタイヤ	クッション標準装備

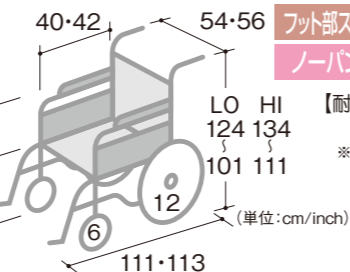

【耐荷重:120kg(HI)・100kg(LO)】
【クッション厚み:5cm】
※各寸法にはクッションの厚みを含みません。
【ティルト角度:0~30°】
【リクライニング角度:0~30°】

NAH-UC-LO・HI
TAIS 00175-000363(NAH-UC-LO)
TAIS 00175-000382(NAH-UC-HI)

+エレベータリング仕様(車いす付属品)
TAIS 00175-000347

月額レンタル料	ご利用者負担額	月額レンタル料	ご利用者負担額
9,000円	1割/900円 2割/1,800円 3割/2,700円	+1,000円	1割/+100円 2割/+200円 3割/+300円



ティルト角度 0~30°

リクライニング角度 0~30°

マイチルト ミニ3D・コンパクトII・グラン3D(ティルト&リクライニング車いす)

松永製作所 非課税

- 超コンパクト・ティルト&リクライニング車いす
- シート調整で身体にフィットさせて、快適に座れます



マイチルト ミニ3D

座幅	40cm	前座高	41cm
重量	24.7kg	【対応身長:140~165cm】	



マイチルト コンパクトII

座幅	40cm	前座高	43cm
重量	25.5kg	【対応身長:155~175cm】	



マイチルト グラン3D

座幅	44cm	前座高	47cm
重量	25kg	【対応身長:170~185cm】	

【耐荷重:100kg】
【クッション厚み:6.5cm】
※各寸法にはクッションの厚みを含みません。
【ティルト角度:0~25°】【リクライニング角度:90~110°】

【耐荷重:100kg】
【クッション厚み:6.5cm】
※各寸法にはクッションの厚みを含みません。
【ティルト角度:0~30°】【リクライニング角度:90~125°】

【耐荷重:100kg】
【クッション厚み:6.5cm】
※各寸法にはクッションの厚みを含みません。
【ティルト角度:0~30°】【リクライニング角度:95~130°】

車いす本体 MH-SR
TAIS 00066-000349(スイングアウト仕様) +

車いす本体 MH-CR2
TAIS 00066-000411(スイングアウト仕様) +

車いす本体 MH-GR
TAIS 00066-000390(スイングアウト仕様) +

月額レンタル料	ご利用者負担額
9,000円	1割/900円 2割/1,800円 3割/2,700円

月額レンタル料	ご利用者負担額
9,000円	1割/900円 2割/1,800円 3割/2,700円

月額レンタル料	ご利用者負担額
10,000円	1割/1,000円 2割/2,000円 3割/3,000円

共通機能	肘掛け高さ調整
介助&フットブレーキ付	ティルト角度調整
背張り調整	リクライニング角度調整
フット部スイングアウト	クッション標準装備
フット面角度調整	ノーバンクタイヤ

◎プラス機能

+エレベータリング機能(車いす付属品) + ※リフトアップ機能も追加可能です。▶

月額レンタル料	ご利用者負担額
+1,000円	1割/+100円 2割/+200円 3割/+300円



カルティマ(ティルト&リクライニング車いす)

ミキ 非課税

- 超軽量コンパクトなティルト&リクライニング車いす
- 空気圧調整クッション付きで、安定した姿勢を保持



つまみをひねって空気圧調整



調整後

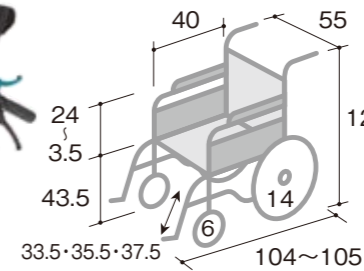

【耐荷重:100kg】
【クッション厚み:3.5cm】
※各寸法にはクッションの厚みを含みません。
【ティルト角度:2~30°】
【リクライニング角度:95~135°】

CRT-WR TAIS 00122-000620

+エレベータリング仕様

月額レンタル料	ご利用者負担額	月額レンタル料	ご利用者負担額
8,000円	1割/800円 2割/1,600円 3割/2,400円	+1,000円	1割/+100円 2割/+200円 3割/+300円

レッドウッド3(ティルト&フルリクライニング車いす)

日進医療器 非課税

- 座奥行きが38・40・42cmに調整とフルフラットのリクライニングが可能
- 調整不要の3Dシート
- 骨盤サポート付

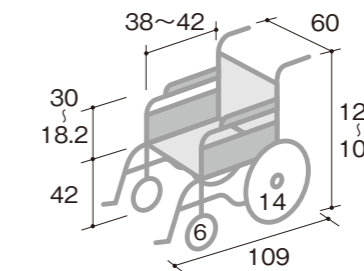

【耐荷重:100kg】
【クッション厚み:5cm】
※各寸法にはクッションの厚みを含みません。
【ティルト角度:-3~40°】
【リクライニング角度:90~170°】

REDWOOD-3 SPEL TAIS 00175-000374 +

月額レンタル料	ご利用者負担額
16,000円	1割/1,600円 2割/3,200円 3割/4,800円

座王X(ティルト&自走用車いす)

日進医療器 非課税

- インナーベルトが伸縮して身体にフィットし、座るだけで自動的に背シートが調整
- スリム&コンパクト

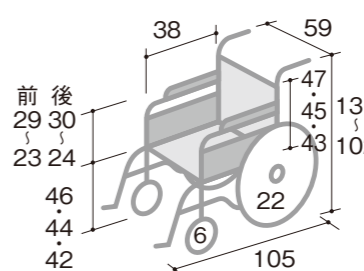

【耐荷重:100kg】
【クッション厚み:4cm】
※各寸法にはクッションの厚みを含みません。
【ティルト角度:-4~18°】

NA-XF7 TAIS 00175-000391 +

月額レンタル料	ご利用者負担額
8,000円	1割/800円 2割/1,600円 3割/2,400円

車いす(介助用)

サービスコード【171001】

サービスコード【171001】

RJ-370(フルクライニング車いす)

いす 非課税

- 背受けと腰受けが連動し膝を持ち上げ、臀部を支える座面にゲルクッションを採用
- 頭受け・足受けスライド機構

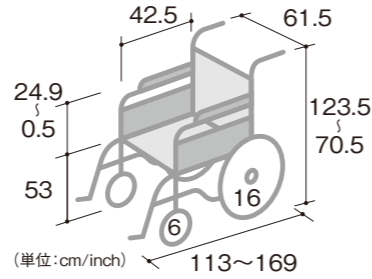

【耐荷重:100kg】
【クッション厚:5cm】
※前座高にはシートの厚みを含みます。
【肘掛け高さ:0.5~24.9cm(7段階調整)】
【リクライニング角度:90~175°】
RJ-370 TAIS 00084-000134

座幅	41cm
前座高	53cm ※
重量	40kg
介助&フットブレーキ付	
肘掛け高さ調整	
ティルト角度調整	
リクライニング角度調整	
エレベーター	
クッション標準装備	

月額レンタル料	ご利用者負担額		
12,900円	1割/1,290円	2割/2,580円	3割/3,870円

エリーゼ(ティルト&フルリクライニング車いす)

松永製作所 非課税

- 横移動できるティルト&フルリクライニングタイプ

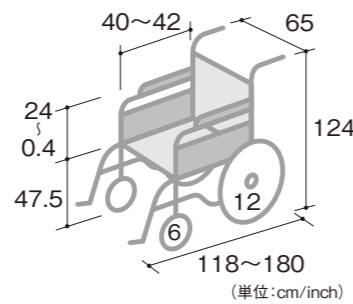

【耐荷重:75kg】
【ティルト角度:0~30°】
【リクライニング角度:100~174°】
FR-31TR TAIS 00066-000251

座幅	40cm
前座高	47.5cm
重量	36.5kg
介助&フットブレーキ付	肘掛け高さ調整
背張り調整	ティルト角度調整
座面奥行調整	リクライニング角度調整
フット面角度調整	エレベーター

月額レンタル料	ご利用者負担額		
12,000円	1割/1,200円	2割/2,400円	3割/3,600円

ネクストローラシルバークパッケージII(座面昇降型リクライニング車いす)

ミキ 非課税

- リクライニング操作と連動して座面が昇降

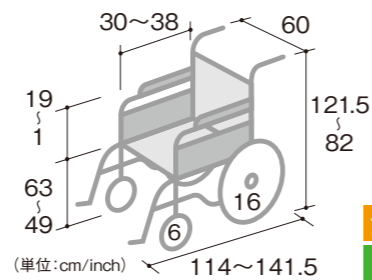

【耐荷重:100kg】
【前座高:49cm(背上げ時)・63cm(背下げ時)】
【肘掛け高さ調整:1~19cm】
【リクライニング角度:100~170°】
NEXTROLLER-SP II TAIS 00122-000491

座幅	42cm
前座高	49~63cm
重量	24kg
介助&フットブレーキ付	ハンドル高さ調整
背張り調整	フット部スイングアウト
肘掛け高さ調整	フット部角度調整
座面奥行調整	フット部前後調整
リクライニング角度調整	エレベーター
	ノーバンクタイヤ

月額レンタル料	ご利用者負担額		
11,400円	1割/1,140円	2割/2,280円	3割/3,420円

とまっティシリーズ ロータイプ(自動ブレーキ付き車いす)

ミキ 非課税



- 立ち上がると自動でノンバックブレーキが作動し、転倒を未然に防ぐ車いす

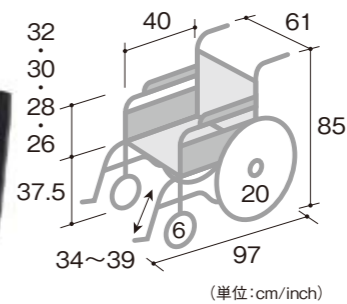

座幅	40cm
前座高	37.5cm
重量	18.2kg
介助&ノンバックブレーキ付	
肘掛け跳ね上げ	
フット部スイングアウト	
クッション標準装備	

【耐荷重:100kg】【クッション厚み:4cm】
※各寸法にはクッションの厚みを含みません。
MBY-41RB TAIS 00122-000559

月額レンタル料	ご利用者負担額		
6,500円	1割/650円	2割/1,300円	3割/1,950円

とまっティシリーズ スキット400B(自動ブレーキ付き車いす)

ミキ 非課税

- 立ち上がると自動でノンバックブレーキが作動し、転倒を未然に防ぐコンパクト型車いす

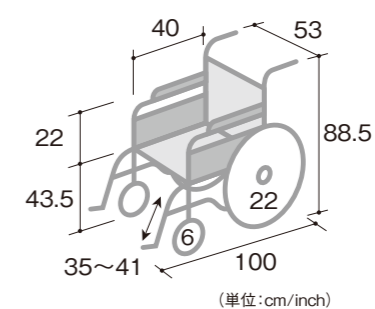

座幅	40cm
前座高	43.5cm
重量	18.1kg
介助&フットブレーキ付	
背張り調整	
肘掛け跳ね上げ	
フット部スイングアウト	
クッション標準装備	

【耐荷重:100kg】
【クッション厚み:4cm】
※各寸法にはクッションの厚みを含みません。
SKT-400B TAIS 00122-000531

月額レンタル料	ご利用者負担額		
6,000円	1割/600円	2割/1,200円	3割/1,800円

エスケイール8(小回り6輪・幅狭タイプ・ティルト&リクライニング) NEW

ミキ 非課税

- 「トレーリングアーム式サスペンション」搭載により、段差昇降時の上下運動が最小限
- 回転半径58cmの6輪車いす

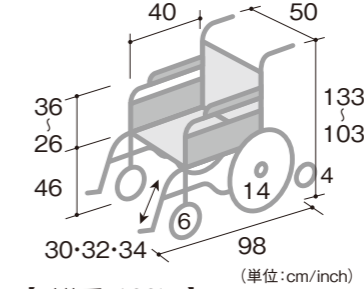

座幅	40cm
前座高	46cm
重量	24.2kg
介助ブレーキ付	フット部スイングアウト
背張り調整	ティルト角度調整
肘掛け高さ調整	リクライニング角度調整
肘掛け跳ね上げ	ノーバンクタイヤ
	クッション標準装備

【耐荷重:100kg】
【ティルト角度:0~20°】
【リクライニング角度:90~110°】
【クッション厚み:4cm】
※各寸法にはクッションの厚みを含みません。
SKR-8 TAIS 00122-000687

月額レンタル料	ご利用者負担額		
9,000円	1割/900円	2割/1,800円	3割/2,700円

車いす(電動・特殊)

サービスコード【171001】

サービスコード【171001】

BT43B—マイピア(標準タイプ) アテックス 非課税

- 明るいLEDヘッドライト
- 幅広いタイヤ新装備
- お洒落なアルミホイール
- ゆったりシートで快適走行
- 緊急コールボタン装備



【座幅:42.5cm】
【座面前端の地上高:55.5cm】【重量:98kg】
【充電時間:5~10時間】【速度:0.5~6km/h】
【走行距離:30km】【最大許容傾斜:10°】
【最小回転半径:146cm】

BT43B TAIS 00228-000027 ※傷害・対人対物保険付

月額レンタル料	ご利用者負担額		
24,000円	1割/2,400円	2割/4,800円	3割/7,200円

BT7Y—マイピア(スリムタイプ) アテックス 非課税

- 狭い路地でもなんなく走行
- マンションエレベーターの出入りや通路走行も簡単
- お洒落なアルミホイール
- 幅広いタイヤ新装備



【座幅:42.5cm】
【座面前端の地上高:53.5cm】【重量:90kg】
【充電時間:5~10時間】【速度:0.5~6km/h】
【走行距離:24km】【最大許容傾斜:10°】
【最小回転半径:129cm】

BT7Y TAIS 00228-000028 ※傷害・対人対物保険付

月額レンタル料	ご利用者負担額		
20,000円	1割/2,000円	2割/4,000円	3割/6,000円

スキットJUX Plus(ジョイスティックタイプ) ミキ 非課税

- 狭い部屋でもスイスイ移動可能



座幅 **40cm** 介助ブレーキ付
前座高 **46cm** 背張り調整
重量 **30.5kg** 肘掛け跳ね上げ
フット部スイングアウト
クッション標準装備

【充電時間:2~3時間】【速度:1.6~4.6km/h】
【走行距離:16km】【最大許容傾斜:6°】【最小回転半径:71cm】
【バッテリー:ニッケル水素バッテリー】

SKT_JUX Plus TAIS 00122-000539 ※傷害・対人対物保険付

月額レンタル料	ご利用者負担額		
27,000円	1割/2,700円	2割/5,400円	3割/8,100円

JWアクティブPlusPタイプ(ジョイスティックタイプ) ヤマハ 非課税

- 車いす用電動ユニット「JWX-1」装着の軽量型電動車いす



座幅 **39cm** 介助ブレーキ付
前座高 **44cm** 背張り調整
重量 **28.7kg** 肘掛け跳ね上げ
フット部スイングアウト
クッション標準装備

【クッション厚み:4cm】【充電時間:4.5時間】【速度:1.7~4.5km/h】
【走行距離:30km】【最大許容傾斜:6°】【最小回転半径:76cm】
【バッテリー:リチウムイオンバッテリー】※各寸法にはクッションの厚みを含みません。

TAIS 00233-000114(介助用操作部有り仕様) ※傷害・対人対物保険付

月額レンタル料	ご利用者負担額		
25,000円	1割/2,500円	2割/5,000円	3割/7,500円

セニアカー(電動4輪標準タイプ) スズキ 非課税

- 買い物に便利な25Lサイズの大型バスケット付



【座幅:42cm】
【座面前端の地上高:55cm】【重量:100kg】
【充電時間:0~12時間】【速度:0.5~6km/h】
【走行距離:31km】【最大許容傾斜:10°】
【最小回転半径:145cm】

ET4D9 TAIS 00152-000026 ※傷害・対人対物保険付

月額レンタル料	ご利用者負担額		
23,800円	1割/2,380円	2割/4,760円	3割/7,140円

S747N—リハテック(標準タイプ) フランスベッド 非課税

- ハンドル角度調整により身体にフィット



【座幅:46.5cm】
【フロアからの座面前端高さ:49.5cm】【重量:100kg】
【充電時間:7時間】【速度:0.5~6km/h】
【走行距離:25km】【最大許容傾斜:10°】
【最小回転半径:144cm】

S747(本体の充電コードで充電) TAIS 00200-000807 ※傷害・対人対物保険付

月額レンタル料	ご利用者負担額		
18,800円	1割/1,880円	2割/3,760円	3割/5,640円

S747Nプラス(バッテリーを外して室内で充電可能) TAIS 00200-000829 ※傷害・対人対物保険付

月額レンタル料	ご利用者負担額		
19,300円	1割/1,930円	2割/3,860円	3割/5,790円

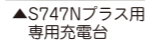

▲S747Nプラス用専用充電台

ウィル モデルCK2(電動車いす) WHILL 非課税

- 小回りが利き、最大5cmの段差が乗り越え可能
- 3つに分割して車に乗せることが可能



座幅 **40cm** 座面高さ調整
座面前端の地上高 **44~52cm** 肘掛け跳ね上げ
重量 **51.9kg** 背高さ調整
ノーバンクタイヤ
クッション標準装備

【クッション厚み:9cm】【肘掛け高さ調整:19~27cm】
【耐荷重:100kg】【充電時間:5時間】【速度:1~6km/h】
【走行距離:18km】【最大許容傾斜:10°】
【最小回転半径:76cm】※各寸法にはクッションの厚みを含みません。

WHL-CK02 TAIS 01520-000028 ※傷害・対人対物保険付

月額レンタル料	ご利用者負担額		
26,000円	1割/2,600円	2割/5,200円	3割/7,800円

ミライト・ウイング(電動アシスト機能付き車いす・グリップブッシュ式) ミキ 非課税

- 介助者の歩行速度に合わせた快適な走行が可能な「グリップブッシュ式」E!サポート車いす



座幅 **40cm** 介助ブレーキ付
前座高 **43.5cm** 背張り調整
重量 **17.7kg** 肘掛け跳ね上げ
肘掛け高さ調整
フット部スイングアウト
クッション標準装備

【クッション厚み:3.5cm】
【耐荷重:100kg】【充電時間:6時間】【走行距離:11.5km】
【最大許容傾斜:14°】※各寸法にはクッションの厚みを含みません。

CRT-ES-4 TAIS 00122-000685 ※傷害・対人対物保険付

月額レンタル料	ご利用者負担額		
20,000円	1割/2,000円	2割/4,000円	3割/6,000円

車いす付属品 性能早見表

姿勢保持効果	高	FC-ファイン	アウルサポートクッション	アウルケア80C NEW	アウルケア100C NEW
	●	モールドシート	シーボス	アウルケア70C NEW	アルファプラフクッション
	●	モニターREHA	エアールクッション	リフレックス	スタークッション スティベル
	●	タカノクッションR タイプ1	タカノクッション ワイブR1	アウルケア40F NEW	アウルケア60F NEW
	●	アルファプラすくっとクッション	カリHR レギュラー	FOLIO(フォリオ)	タカノクッションMOLA NEW
	●	タカノクッションR タイプ4	タカノクッション ワイブR4	アルファプラクッション	
	●				
	●				
	●				
	●	低			

体圧分散効果

※上記の表はあくまで目安です。選定の際は専門相談員までご相談ください。

空気圧調整クッション

ソロ PSV ユーキ・トレーディング

- 自動膨張エアクッションと特殊フォームの組み合わせ。
- バルブ調整式。



【サイズ】(全幅)40×(全長)40cm
TAIS 00468-00013

10cm厚

月額レンタル料	ご利用者負担額		
3,000円	1割/300円	2割/600円	3割/900円

リフレックス ユーキ・トレーディング

- エアータ입なのに、バルブ調整なし。



【サイズ】(全幅)40×(全長)40cm
TAIS 00468-00034

8cm厚

月額レンタル料	ご利用者負担額		
2,000円	1割/200円	2割/400円	3割/600円

エアールクッション ミキ

- バルブ調整式。●防水カバー加工。

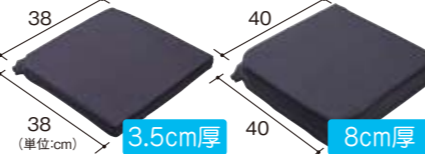

【38幅】TAIS 00122-000626

月額レンタル料	ご利用者負担額		
1,200円	1割/120円	2割/240円	3割/360円

【40幅】TAIS 00122-000628

月額レンタル料	ご利用者負担額		
2,000円	1割/200円	2割/400円	3割/600円

圧分散重視クッション

アウルケアシリーズ(圧分散+姿勢保持) **NEW**

加地

- 体型や症状で選べ、エクスジェルを配置して、痛みの軽減や床ずれの防止を図ります。



【40F】(薄型)
TAIS 00540-000067

4cm厚



【60F】(減圧+汎用)
TAIS 00540-000068

6cm厚



【75F】(減圧)
TAIS 00540-000069

7.5cm厚



【70C】(座位保持+減圧)
TAIS 00540-000070

7cm厚



【80C】(座位保持+減圧)
TAIS 00540-000071

3.5~8cm厚



【100C】(座位保持+減圧)
TAIS 00540-000072

5.5~10cm厚



カバーイメージ



黄色部にエクスジェル

【サイズ】(全幅)40×(全長)40cm

月額レンタル料	ご利用者負担額		
2,000円	1割/200円	2割/400円	3割/600円

アルファプラフクッション タイカ

- 高い体圧分散性能を実現。(4層構造)
- 撥水・防水カバー、裏面滑り止め強化。



【サイズ】(全幅)40×(全長)40cm
TAIS 00563-000124

7.5cm厚

月額レンタル料	ご利用者負担額		
2,000円	1割/200円	2割/400円	3割/600円

アルファプラクッション タイカ

- 長時間座るほど実感。アルファゲルが坐骨・尾骨をしっかりとささえ、安定感のある座位が保てます。



【サイズ】(全幅)40×(全長)40cm
TAIS 00563-000017

6cm厚

月額レンタル料	ご利用者負担額		
2,000円	1割/200円	2割/400円	3割/600円

アクシオムG ユーキ・トレーディング

- ファンク上の座り心地をお求めの方向け。
- 防水カバー加工。



ワイド45cm

6~8cm厚

【サイズ】40cm幅用(全幅)38×(全長)38cm TAIS 00468-000061
45cm幅用(全幅)43×(全長)40cm TAIS 00468-000062

月額レンタル料	ご利用者負担額		
2,000円	1割/200円	2割/400円	3割/600円

シーボス モルテン

- 圧迫力・ずれ力・湿潤への対処により、快適で安全なシーティングを追求した車いす用クッション。



【サイズ】(全幅)40×(全長)40cm
TAIS 00054-000030

7~5cm厚

月額レンタル料	ご利用者負担額		
2,000円	1割/200円	2割/400円	3割/600円

FOLIO(フォリオ) ケーブ

- 通気性が良く、洗濯機で丸洗い可能な快適・薄型クッション。

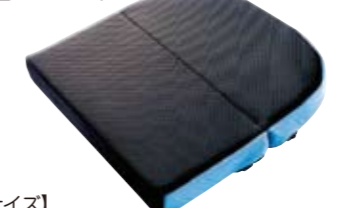

【サイズ】(全幅)40×(全長)40cm
TAIS 00206-000132

6cm厚

月額レンタル料	ご利用者負担額		
1,700円	1割/170円	2割/340円	3割/510円

タカノクッションMOLA タカノ

- 体圧分散性と座位保持性の高いコンタータイプと、汎用性が高くしっかり座れるフラットタイプ。



NEW

コンタータイプ(5~8.7cm厚)
フラットタイプ(5.5~6.5cm厚)

【サイズ】(全幅)40×(全長)40cm
コンタータイプ TAIS 00297-000120
フラットタイプ TAIS 00297-000121

月額レンタル料	ご利用者負担額		
2,000円	1割/200円	2割/400円	3割/600円

車いす(付属品)

サービスコード【171002】

サービスコード【171002】

標準型クッション

アルファプラすくっとクッション タイカ

- 床ずれ発生リスクが軽度の方向け。
- 安心の抗菌対策仕様カバー。(SEK赤ラベル)

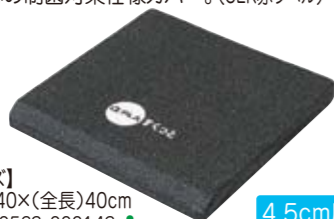

【サイズ】
(全幅)40×(全長)40cm
TAIS 00563-000142 + **4.5cm厚**

月額レンタル料	ご利用者負担額		
1,000円	1割/100円	2割/200円	3割/300円

タカノクッションR タイプ4 タカノ

- 移乗が多い方にお勧めです。
- 車いすだけでなく、椅子の上でも使えます。

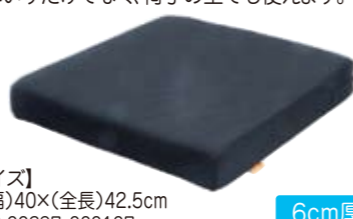

【サイズ】
(全幅)40×(全長)42.5cm
TAIS 00297-000107 **6cm厚**

月額レンタル料	ご利用者負担額		
500円	1割/50円	2割/100円	3割/150円

タカノクッション ワイプR4 タカノ

- 拭くだけで、簡単消毒。中にも染みないのでいつでも清潔。(防水カバー仕様)

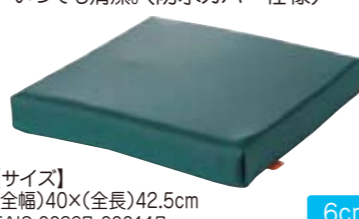

【サイズ】
(全幅)40×(全長)42.5cm
TAIS 00297-000117 **6cm厚**

月額レンタル料	ご利用者負担額		
1,000円	1割/100円	2割/200円	3割/300円

カリHR レギュラー 加地

- 軽量で扱いやすいスタンダードタイプ。
- 透湿防水カバー、裏面滑り止め加工。



【サイズ】
(全幅)40×(全長)40cm
TAIS 00540-000037 **6cm厚**

月額レンタル料	ご利用者負担額		
1,000円	1割/100円	2割/200円	3割/300円

タカノクッションR タイプ1 タカノ

- 体圧分散性が高く、座り心地も快適なので、長時間座り続けることが多い方に。



【サイズ】
(全幅)40×(全長)42.5cm
TAIS 00297-000104 **12~7cm厚**

月額レンタル料	ご利用者負担額		
500円	1割/50円	2割/100円	3割/150円

タカノクッション ワイプR1 タカノ

- 拭くだけで、簡単消毒。中にも染みないのでいつでも清潔。(防水カバー仕様)



【サイズ】
(全幅)40×(全長)42.5cm
TAIS 00297-000115 **12~7cm厚**

月額レンタル料	ご利用者負担額		
1,000円	1割/100円	2割/200円	3割/300円

姿勢保持クッション

FC-ファイン背・座 アイソネックス

- ジャバラスリットで骨ばった背中や座骨を優しく守ります。



【背】
TAIS 00149-000057
【座】
TAIS 00149-000059

月額レンタル料	ご利用者負担額		
1,500円	1割/150円	2割/300円	3割/450円

月額レンタル料	ご利用者負担額		
1,000円	1割/100円	2割/200円	3割/300円

アウルサポートクッション背・座 加地

- あらゆる体格や座位に対応し骨盤や体幹をサポートすることが出来る姿勢保持クッション。



【背】
TAIS 00540-000015
【座】
TAIS 00540-000016

月額レンタル料	ご利用者負担額		
1,000円	1割/100円	2割/200円	3割/300円

月額レンタル料	ご利用者負担額		
2,000円	1割/200円	2割/400円	3割/600円

モールドシート ビーエーエス

- 車いすに置くだけで、姿勢が良くなる3次元立体形状のクッション。



【サイズ】
(全幅)40×(全長)40cm×(高)40cm
TAIS 01250-000002 +

月額レンタル料	ご利用者負担額		
2,200円	1割/220円	2割/440円	3割/660円

FC-フィット背・腰 アイソネックス

- 背用
- 腰用



【背】
TAIS 00149-000023
【腰】
TAIS 00149-000022

月額レンタル料	ご利用者負担額		
1,000円	1割/100円	2割/200円	3割/300円

月額レンタル料	ご利用者負担額		
1,000円	1割/100円	2割/200円	3割/300円

モニターREHA 加地

- 円背で前ずれしやすい方、骨盤周りに隙間が出来、姿勢が安定しない方に最適な背座一体型クッション。



【サイズ】
(全幅)40×(全長)42cm×(高)21cm
TAIS 00540-000056

月額レンタル料	ご利用者負担額		
2,000円	1割/200円	2割/400円	3割/600円

マイバディバックサポートディープ ユーキ・トレーディング

- 脇腹を広い面積で支えてくれるので、身体が横に崩れやすい人にお勧めです。



【サイズ】
(全幅)40×(全高)42cm×(奥行き)20cm
TAIS 00468-000030

月額レンタル料	ご利用者負担額		
1,500円	1割/150円	2割/300円	3割/450円

特殊クッション・その他付属品

スタークッション ステイビル(エア+ウレタン)

- エアの圧力分散性能と、ウレタンの安定性を組み合わせたいいとご取りクッション。

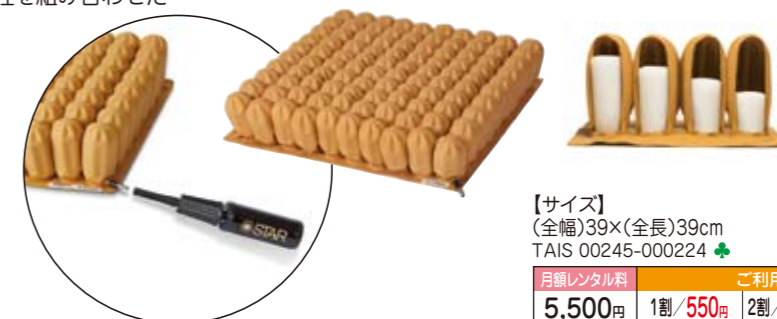

【サイズ】
(全幅)39×(全長)39cm
TAIS 00245-000224 + **7.5cm厚**

月額レンタル料	ご利用者負担額		
5,500円	1割/550円	2割/1,100円	3割/1,650円

ヨッコイシヨシシリーズ どこでもテーブル ニシウラ

- 正しい姿勢で誤嚥やゆがみを予防。車いすのアームパッドを両側から挟み込み固定。



【サイズ】(全幅)60×(奥行)71×(厚)2cm
※車いす適応サイズ38~42cm幅
TAIS 01272-000007

月額レンタル料	ご利用者負担額		
2,000円	1割/200円	2割/400円	3割/600円

ソリッドインサートパネル ユーキ・トレーディング

- 車いすの座面のたわみが大きい時に、クッションカバーの中、本体の下に入れてご使用ください。



横幅(cm)	奥行(cm)
35	35
38	38
40	40
45	40

月額レンタル料	ご利用者負担額		
500円	1割/50円	2割/100円	3割/150円

マイバディイーザーヘッド ユーキ・トレーディング

- 普通型車いすの背パイプに後付け簡単なヘッドサポート。
- 合わせたい位置に自由自在の調整が可能。



【サイズ】
(最大全高)51cm
(全幅)41~58cm
【適合機種】
左右背パイプの幅「外外」で36~50cmの車いすに取付可能
※一部スリム型車いすにはショートタイプもあります。
TAIS 00468-000046

月額レンタル料	ご利用者負担額		
2,000円	1割/200円	2割/400円	3割/600円

マイバディ広幅アームサポート ユーキ・トレーディング

- 姿勢が横に崩れる人や、片手で腕がずれ落ちる人などにお勧めです。



【アームパッドサイズ】
(全幅)10×(全長)30×(全高)2cm
※機種によっては取り付けできない場合があります。
TAIS 00468-000029

月額レンタル料	ご利用者負担額		
1,000円	1割/100円	2割/200円	3割/300円

マイバディ腕まくらプラス ユーキ・トレーディング

- 円背などで前方へ姿勢が崩れやすい方にお勧めです。



【サイズ】
(奥行)35cm×(前高)15cm×(後高)8cm
※幅は38・40・42cmの3種類があります。
TAIS 00468-000042

月額レンタル料	ご利用者負担額		
740円	1割/74円	2割/148円	3割/222円

スロープ

サービスコード【171008】

サービスコード【171008】

ダンスロープエアー2(折りたたみ式携帯スロープ)

ダンロップホームプロダクツ

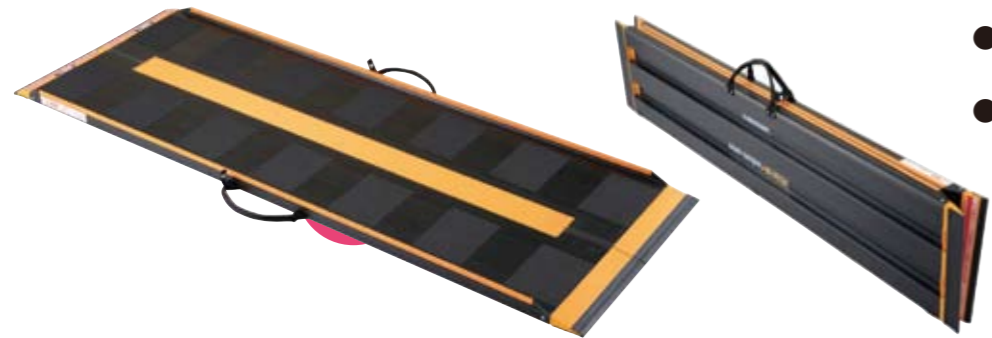

- 高品質・特殊カーボン織物を採用し業界最軽量クラス。
- 乗り上げ時の衝撃を低減。

【最大荷重】300kg
【材質】カーボンファイバー・FRP

品名	幅	長さ	重量	段差目安	月額レンタル料	ご利用負担額			
R-85Z	69cm	85cm	約4.3kg	20cm	5,000円	1割/500円	2割/1,000円	3割/1,500円	TAIS 00532-000054
R-125Z	69cm	125cm	約5.7kg	30cm	6,000円	1割/600円	2割/1,200円	3割/1,800円	TAIS 00532-000053
R-165Z	69cm	165cm	約7.0kg	40cm	7,000円	1割/700円	2割/1,400円	3割/2,100円	TAIS 00532-000052
R-205Z	69cm	205cm	約8.5kg	50cm	8,000円	1割/800円	2割/1,600円	3割/2,400円	TAIS 00532-000051
R-230Z	69cm	230cm	約9.6kg	56cm	9,000円	1割/900円	2割/1,800円	3割/2,700円	TAIS 00532-000050
R-255Z	69cm	255cm	約10.5kg	62cm	10,000円	1割/1,000円	2割/2,000円	3割/3,000円	TAIS 00532-000049
R-285Z	69cm	285cm	約11.5kg	70cm	11,000円	1割/1,100円	2割/2,200円	3割/3,300円	TAIS 00532-000048

ケアスロープ(折りたたみ式携帯スロープ)

ケアメディックス



- 未使用時は折りたたんで持ち運びが出来ます。
- 表面はすべり止め加工、裏面はすべり止めゴム使用。

【最大荷重】300kg
【材質】アルミ・FRP

◎狭い間口にも対応

幅 70cm



品名	幅	長さ	重量	段差目安	月額レンタル料	ご利用負担額			
CS-65	70cm	65cm	約3kg	15cm	4,000円	1割/400円	2割/800円	3割/1,200円	TAIS 00093-000015
CS-100	70cm	100cm	約5kg	24cm	5,000円	1割/500円	2割/1,000円	3割/1,500円	TAIS 00093-000016
CS-120	70cm	120cm	約6kg	30cm	6,100円	1割/610円	2割/1,220円	3割/1,830円	TAIS 00093-000017
CS-150	70cm	150cm	約8kg	37cm	6,500円	1割/650円	2割/1,300円	3割/1,950円	TAIS 00093-000018
CS-175	70cm	175cm	約9kg	43cm	6,900円	1割/690円	2割/1,380円	3割/2,070円	TAIS 00093-000019
CS-200	70cm	200cm	約10kg	50cm	7,700円	1割/770円	2割/1,540円	3割/2,310円	TAIS 00093-000020
CS-240C	70cm	240cm	約12kg	60cm	8,000円	1割/800円	2割/1,600円	3割/2,400円	TAIS 00093-000021
CS-285C	70cm	285cm	約15kg	73cm	11,000円	1割/1,100円	2割/2,200円	3割/3,300円	TAIS 00093-000038

最小回転で
障害なく
乗り入れが
できる!

下端部の脱輪防止
エッジをあえてカットした為、
フットサポートがエッジに当たらず
障害なく最小半径で乗り入れが
簡単にできます。



スロープの選び方

スロープの長さは、傾斜角度を目安に決めます。

傾斜角度は、車いすの車種や利用者の体重、介助する方の体力等により異なります。また、使用場所や用途に合わせて選びます。

介助は基本の角度
10°
段差の約6倍

段差30cmの場合、30×6=180cmのスロープが必要です。その場合、スロープの傾斜角度は約10°となります。

傾斜角度15°以上の使用はお控えください。かなり急な傾斜となります。
※電動車いす等では、車体の底面がスロープ上端部に当たらないよう、注意が必要です。
※急な傾斜角度では、車いすの重心が後ろにずれるため転倒しやすくなります。

自走は基本の角度
5°
段差の約12倍

段差30cmの場合、30×12=360cmのスロープが必要です。その場合、スロープの傾斜角度は約5°となります。

※自走する方の体力により、傾斜角度は異なります。
※3m以上のスロープを使用する場合、手すりをつけた方が安全です。

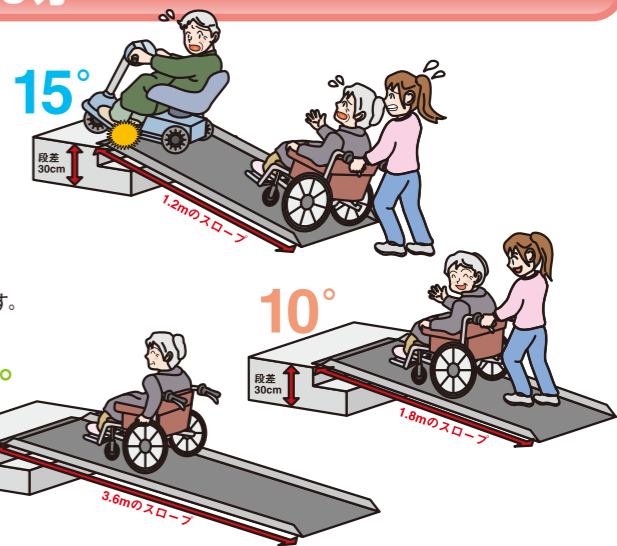

テレスコピックスロープ NEW パシフィックサブライ



- アルミの一体成型で横ブレに対し非常に安定しています。
- スライド式で使用場面により長さを調整できます。

193【サイズ/使用範囲】(幅)23.5 × (長さ)193~87cm
【重量】6.5kg(1本) 【耐荷重】300kg TAIS 01087-000059

月額レンタル料	ご利用負担額		
6,500円	1割/650円	2割/1,300円	3割/1,950円

282【サイズ/使用範囲】(幅)23.5 × (長さ)282~116cm
【重量】8.2kg(1本) 【耐荷重】250kg TAIS 01087-000060

月額レンタル料	ご利用負担額		
7,000円	1割/700円	2割/1,400円	3割/2,100円

安心スロープ(フリーサイズ) シクロケア



在庫
限定

- 3~10cmまでの段差に対応。置くだけで使用できます。

【サイズ】(幅)80 × (長さ)33cm 【重量】3.2kg(アルミ製)
【耐荷重】120kg 【段差目安】10cmまで
TAIS 00148-000008

月額レンタル料	ご利用負担額		
1,000円	1割/100円	2割/200円	3割/300円

選択制対象 レンタル 購入 屋内・屋外用スロープ ダイヤスロープ シンエイテクノ

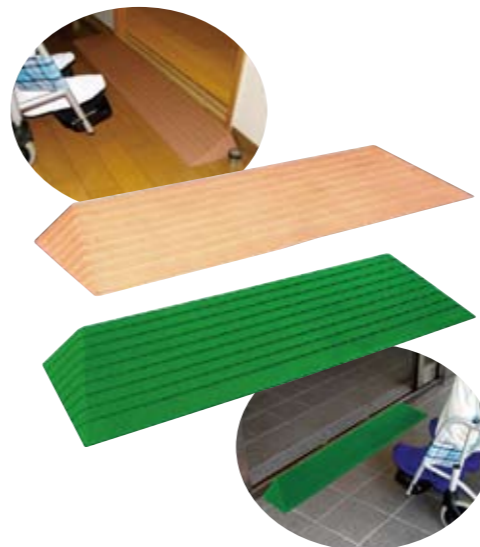

- ゴム製のすべり止め段差解消スロープ。

◎屋内用

品名	幅	奥行	有効幅	高さ目安	月額レンタル料	ご利用負担額		
DS76-10	76cm	3.5cm	73cm	1.0cm 迄	500円	1割/50円	2割/100円	3割/150円
DS76-15~45(段差目安は0.5cm 毎に対応できます。)								
DS76-50	76cm	20.0cm	62cm	5.0cm 迄				
DS76-55	76cm	20.0cm	62cm	5.5cm 迄	1,000円	1割/100円	2割/200円	3割/300円
DS76-60	76cm	20.0cm	62cm	6.0cm 迄				

◎屋外用

品名	幅	奥行	有効幅	高さ目安	月額レンタル料	ご利用負担額		
DSO76-10	76cm	3.5cm	73cm	1.0cm 迄	500円	1割/50円	2割/100円	3割/150円
DSO76-15~35(段差目安は0.5cm 毎に対応できます。)								
DSO76-40	76cm	15.5cm	66cm	4.0cm 迄				
DSO76-45	76cm	17.5cm	64cm	4.5cm 迄	1,000円	1割/100円	2割/200円	3割/300円
DSO76-50	76cm	20.0cm	62cm	5.0cm 迄				

※上記表にない規格及び商品はお問い合わせ下さい。※TAISコードはP106に掲載しています。

Zスロープ

シコク



●限られた場所にも設置できるカーブ型のスロープです。
※設置場所の段差下から見て、左右どちらかを選択して下さい。

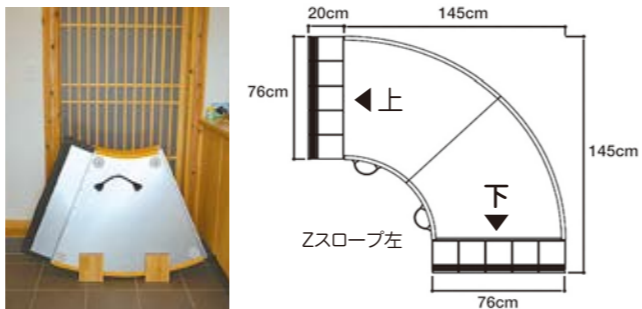

分割して収納可能 【最大荷重】250kg 【材質】アルミ・FRP・樹脂・合成ゴム

商品名	品名	重量	段差目安	月額レンタル料	ご利用負担額
TAIS 01235-000155	Zスロープ右	642-100 約16.8kg	10~20cm	10,000円	1割/1,000円・2割/2,000円・3割/3,000円
TAIS 01235-000156	Zスロープ左	642-200 約16.8kg	10~20cm	10,000円	1割/1,000円・2割/2,000円・3割/3,000円

Lスロープ FK

シコク



●設置角度が選べるので、今まで設置の難しかった斜めかまちにも設置ができるスロープです。

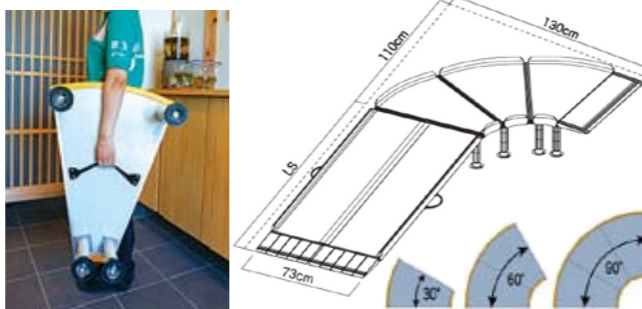

取手が付いて持ち運びが楽 【最大荷重】250kg 【材質】アルミ・FRP・樹脂・合成ゴム

商品名	品名	長さ(寸法)	重量	段差目安	月額レンタル料	ご利用負担額
TAIS 01235-000175	LスロープFK1500	643-215 150cm	約28.1kg	26cm	12,700円	1割/1,270円・2割/2,540円・3割/3,810円
TAIS 01235-000177	LスロープFK2000	643-220 200cm	約32kg	34cm	14,800円	1割/1,480円・2割/2,960円・3割/4,440円

段ない・ス ロールタイプ

シコク



●和風建築の敷居にも設置可能なスロープ。

【サイズ】(幅)70×(長さ)200cm 【重量】約19kg 【耐荷重】250kg
【材質】アルミ・合成ゴム・FRP 【段差目安】またぎ17cm・斜め掛け35cm

月額レンタル料	ご利用者負担額
8,000円	1割/800円 2割/1,600円 3割/2,400円

段ない・ス FK

シコク



●坂道にも安定して設置できるスロープ。
●68cm幅で狭い間口にも対応。
【最大荷重】300kg
【材質】アルミ・FRP・合成ゴム・樹脂



段差の上側にピッタリと設置でき、かつ、下側の坂道の傾斜にフィットして設置できるので安心です!
634-150(150cm) TAIS 01235-000167・634-170(200cm) TAIS 01235-000169

品名	長さ	重量	段差目安	月額レンタル料	ご利用負担額
段ない・スFK1500	150cm	約11kg	23cm	7,000円	1割/700円・2割/1,400円・3割/2,100円
段ない・スFK2000	200cm	約13kg	31cm	8,000円	1割/800円・2割/1,600円・3割/2,400円

アシスタンド座イス

ココヨ

●本体重量が28kgと軽量です。



【重量】28kg 【最大許容重量】100kg TAIS 01319-000004

月額レンタル料	ご利用者負担額
8,000円	1割/800円 2割/1,600円 3割/2,400円

独立宣言 ローザ・コンパクト

コムラ製作所



【座幅】38cm(コンパクトシート) 【重量】42kg 【最大許容重量】80kg
TAIS 00088-000022

月額レンタル料	ご利用者負担額
15,000円	1割/1,500円 2割/3,000円 3割/4,500円

独立宣言 暖らん

コムラ製作所

●座面の昇降に加え、前後スライド90度座面回転機能の付いた座イスです。



【重量】58kg 【最大許容重量】80kg 【前後ストローク】16.5cm 【リクライニング】95°~120°
TAIS 00088-000021

月額レンタル料	ご利用者負担額
19,800円	1割/1,980円 2割/3,960円 3割/5,940円

リフトアップチェア 400N

フランスベッド

●座面昇降、リクライニングが電動で調整可能。
●後輪キャスターで移動も容易です。



【重量】46.5kg 【最大許容重量】80kg TAIS 00200-000412

月額レンタル料	ご利用者負担額
4,160円	1割/416円 2割/832円 3割/1,248円

独立宣言 リクライニング

コムラ製作所

●座面の昇降に加え、背もたれ角度が調整できます。



【重量】45kg 【最大許容重量】100kg 【背もたれ移動量】30°(15~45°)
TAIS 00088-000015

月額レンタル料	ご利用者負担額
18,000円	1割/1,800円 2割/3,600円 3割/5,400円

独立宣言 ツイスト

コムラ製作所

●座面の昇降に加え、座面の回転が可能です。



【重量】46kg 【最大許容重量】80kg 【背座面回転】70°
TAIS 00088-000014

月額レンタル料	ご利用者負担額
14,300円	1割/1,430円 2割/2,860円 3割/4,290円

屋外用 車いす用電動昇降機 UD-320C・S/320C・L いうら

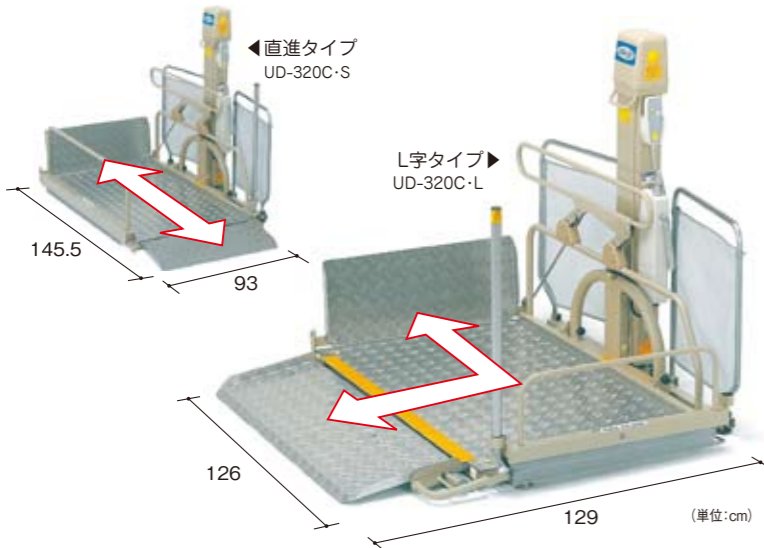

昇降 **5.5~65cm**

- 設置場所、使用環境に合わせて直進タイプ、L字乗り込みタイプがお選びできます。
- テーブルの昇降に合わせ、自動でスロープが立ち上がり安全です。

【本体重量】79kg(L字)75kg(直進)
【耐荷重】150kg
※電源コード4m付

直進タイプ UD-320C・S TAIS 00084-000093

月額レンタル料	ご利用者負担額		
20,000円	1割/2,000円	2割/4,000円	3割/6,000円

L字タイプ UD-320C・L TAIS 00084-000094

月額レンタル料	ご利用者負担額		
20,000円	1割/2,000円	2割/4,000円	3割/6,000円

屋外用 車いす用電動昇降機 UD-900・S/900・L NEW いうら

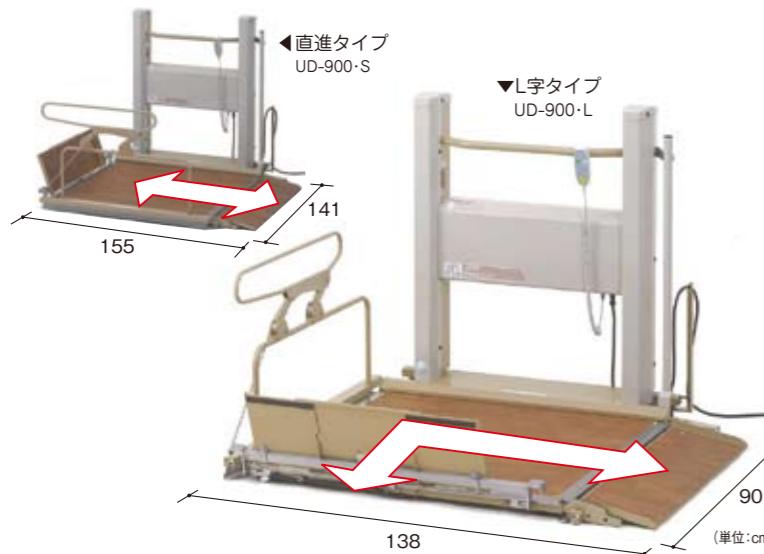

昇降 **7~90cm**

- 設置場所、使用環境に合わせて直進タイプ、L字乗り込みタイプがお選びできます。
- テーブルの昇降に合わせ、自動でスロープが立ち上がり安全です。

【本体重量】143kg(L字)143kg(直進)
【耐荷重】180kg
※電源コード4m付

直進タイプ UD-900・S TAIS 00084-000142

月額レンタル料	ご利用者負担額		
35,000円	1割/3,500円	2割/7,000円	3割/10,500円

L字タイプ UD-900・L TAIS 00084-000142

月額レンタル料	ご利用者負担額		
35,000円	1割/3,500円	2割/7,000円	3割/10,500円

屋外用 車いす用電動昇降機 UD-1200 いうら



昇降 **6.5~120cm**

- 最大1.2mの段差に対応します。
- 耐荷重200kgで電動車椅子はもちろん、介助者の方の同乗も可能です。

【耐荷重】200kg
【本体重量】145kg
※電源コード4m付

UD-1200 TAIS 00084-000112

月額レンタル料	ご利用者負担額		
42,600円	1割/4,260円	2割/8,520円	3割/12,780円

屋内用 車いす用電動昇降機 UDC-400 いうら

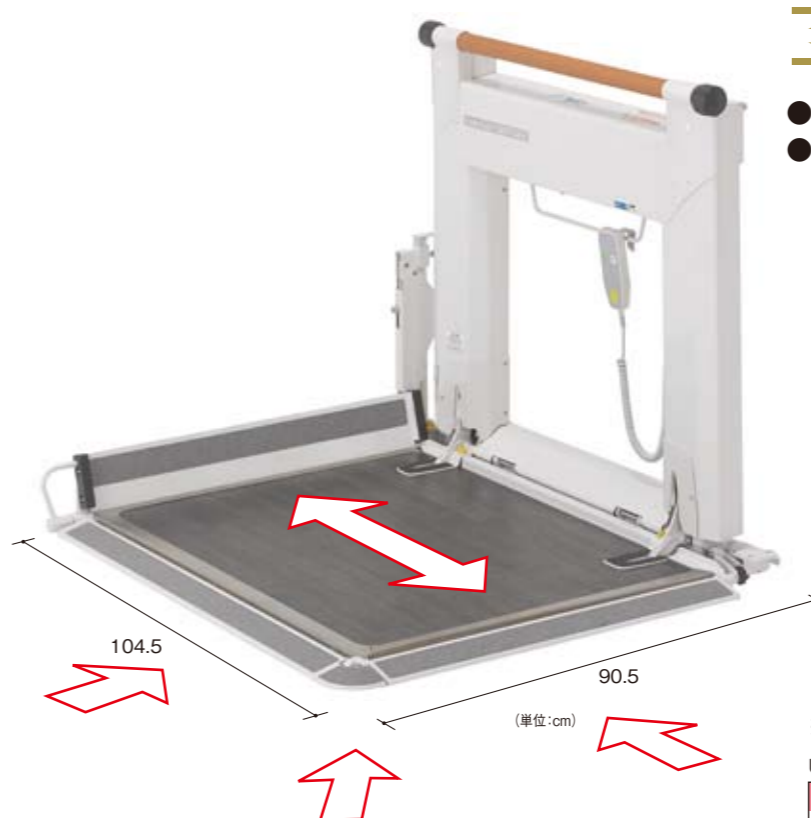

昇降 **3.5~40cm**

- 直進・斜め・L字の乗り降りが可能です。
- 未使用時は折りたたみ可能で、スペースを有効に利用できます。

【本体重量】92kg
【耐荷重】120kg
※電源コード4m付

UDC-400 TAIS 00084-000125

月額レンタル料	ご利用者負担額		
27,000円	1割/2,700円	2割/5,400円	3割/8,100円

屋内用 据え置き型リフト リーチ(電動レギュラータイプ) モルテン



昇降 **4~40cm**

- コンパクトサイズで玄関などの限られたスペースに設置可能な屋内用昇降機です。
- 有線リモコンとワイヤレスリモコン標準装備



【重量】52kg
【耐荷重】150kg

MREAD TAIS 00054-000277

月額レンタル料	ご利用者負担額		
10,000円	1割/1,000円	2割/2,000円	3割/3,000円

移乗サポートロボット Hug(ハグ)L1

FUJI



- スリングシートを使用しない移乗用リフト。
- 狭い場所でも使えるコンパクト設計。

【本体外寸】(幅)55×(奥行)88×(高さ)85~120cm
【重量】30kg 【耐荷重】100kg

① ハグに寄りかかる

Hugを近付け身体を寄せます。スリングシートなどは不要なため、準備に時間がかかりません。

② 上体を起こす

簡単にリモコン操作でHugがやさしく、抱えあげます。100kgの方でも安心して利用できます。

③ 便座に座る

お手洗いや車椅子へゆっくりと安全に座ることが出来ます。脱衣介助も簡単に行えます。

L1-01 TAIS 01666-000002

月額レンタル料	ご利用者負担額		
24,000円	1割	2,400円	3割
	2割	4,800円	7,200円

アルコー6000型

星光医療器



- スペースの限られた場所でもらくらく設置。
- 座ったまま段差の昇降が行えます。



【本体外寸】(幅)56×(奥行)69.8×(高さ)80cm
【座面寸法】40×40cm 【座面高さ】44~86cm
【重量】33kg 【耐荷重】100kg
TAIS 00125-000056

月額レンタル料	ご利用者負担額		
13,000円	1割	1,300円	3割
	2割	2,600円	3,900円

バスリフト

TOTO



- 座ったままリモコンで座面を上下でき、シートは取り外し可能。家族の入浴にも差し支えありません。



- 電源工事不要・バッテリー充電式
- 充電時間50分
- 1回の充電で約10往復使用可能

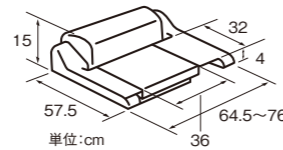

【重量】20kg【耐荷重】100kg
TAIS 00187-000111

月額レンタル料	ご利用者負担額		
14,000円	1割	1,400円	3割
	2割	2,800円	4,200円

トランスファーボード(別売り)

- トランスファーボードは購入対象商品となります。



【重量】20kg【耐荷重】100kg
TAIS 00187-000111

月額レンタル料	ご利用者負担額		
36,520円	1割	3,652円	3割

床走行式電動介護リフト

パラマウントベッド 非課税



- 安全使用荷重205kg、剛性の高いアルミフレーム製。
- 低床ベッド対応、操作しやすいダブルキャスター。

【サイズ】(ベース幅)65~106×(ベース長)131~205cm 【耐荷重】205kg 【重量】38kg
KQ-781 TAIS 00170-000695

月額レンタル料	ご利用者負担額		
15,000円	1割	1,500円	3割
	2割	3,000円	4,500円

つるべ Bセット

モリトー 非課税



- アームが360度回転するため、広い範囲で使用できます。

【サイズ】(支柱高さ)155cm
(アーム最上端高さ)205cm
【耐荷重】100kg 【重量】56.4kg

※ベッドによっては取り付けできない場合があります。
TAIS 00229-000005

月額レンタル料	ご利用者負担額		
19,000円	1割	1,900円	3割
	2割	3,800円	5,700円

スリングシート(別売り)

ミドルバックタイプ

体幹の支持を必要とする方に

ベーシックR M KZ-A71003

介護保険対象 希望小売価格
購入 51,700円(税込)

ハイバックタイプ

頭部の支持を必要とする方に

ハイバックR M KZ-A71203

介護保険対象 希望小売価格
購入 56,100円(税込)

※各タイプ、ご利用者様の体格に合わせてXS・S・M・L・XLと各サイズをご用意しております。
※スリングシートはリフトとセットで購入された場合、1枚に限り非課税となります。

スリングシート“エヴァ”(別売り)

- 適合する身長を目安: 150~190cm(中)・135~150cm(小)
- 材質/シート: ナイロン/脚クッション: ポリエチレン
- メッシュ部・ベルト: ポリエステル
- アジャスター: アセタール

エヴァ ハーフ

首や体幹の支持力が比較的強い方向けです。

中サイズ EVE210

介護保険対象 希望小売価格
購入 42,900円(税込)

エヴァ フル

首や体幹の支持力が比較的弱い方向けです。

中サイズ EVE240

介護保険対象 希望小売価格
購入 52,800円(税込)

エヴァ ネットサポート

首や体幹の支持力が比較的弱い方向けです。頸部の角度をコントロールできます。

EVE260

介護保険対象 希望小売価格
購入 13,200円(税込)

小サイズ EVE220

介護保険対象 希望小売価格
購入 42,900円(税込)

小サイズ EVE250

介護保険対象 希望小売価格
購入 52,800円(税込)

※スリングシートはリフトとセットで購入された場合、1枚に限り非課税となります。

介護保険の
しきみ
P1~6

特殊寝台&
付属品
P7~21

在宅
医療機器
P22

床ずれ
防止用具
P23~30

体位
変換器
P31~32

認知症老人
徘徊感知機器
P33~35

自動排泄
処理装置
P36

車いす&
付属品
P37~60

スロープ
P61~63

移動用
リフト
P64~68

歩行
補助つえ
P69~70

手すり
P71~81

歩行器
P82~91

腰掛便座
P93~96

入浴
補助用具・
簡易浴槽
P97~100

住宅改修
P101~105

介護保険の
しきみ
P1~6

特殊寝台&
付属品
P7~21

在宅
医療機器
P22

床ずれ
防止用具
P23~30

体位
変換器
P31~32

認知症老人
徘徊感知機器
P33~35

自動排泄
処理装置
P36

車いす&
付属品
P37~60

スロープ
P61~63

移動用
リフト
P64~68

歩行
補助つえ
P69~70

手すり
P71~81

歩行器
P82~91

腰掛便座
P93~96

入浴
補助用具・
簡易浴槽
P97~100

住宅改修
P101~105

レンタル 購入 **2ウェイステッキ** ユー産業 非課税



●前後可動と固定の2WAY機能。状況に合わせて変更可能です。

93
65
12段階
2.5cm
ピッチ

【重量】470g
【材質】アルミ
TAIS 01096-000055

月額レンタル料	ご利用者負担額
1,000円	1割/100円 2割/200円 3割/300円

(単位:cm)

レンタル 購入 **カーボン四点可動式(スモールタイプ)** 島製作所 非課税



●支柱が前後に可動して路面に接地しやすい四点式。四点できちんと接地し坂道などでも使用可能です。

●細型ネックタイプで握りやすく、安心して使用できます。

前後約17°
稼働

88
62.5
11段階
2.55cm
ピッチ

【重量】440g【材質】カーボン
TAIS 00576-000033

月額レンタル料	ご利用者負担額
1,000円	1割/100円 2割/200円 3割/300円

(単位:cm)

レンタル 購入 **軽量四点杖** ひまわり 非課税



●スタンダードな軽量タイプの四点杖です。

88
65.5
10段階
2.5cm
ピッチ

【重量】565g
【材質】アルミ
TAIS 00320-000006

月額レンタル料	ご利用者負担額
1,000円	1割/100円 2割/200円 3割/300円

(単位:cm)

レンタル 購入 **らくらく四点杖** 幸和製作所 非課税



●2段階グリップで立ち座りをサポートします。

93
77.5
7段階

【重量】815g【材質】アルミ
TAIS 00030-000030

月額レンタル料	ご利用者負担額
1,000円	1割/100円 2割/200円 3割/300円

(単位:cm)

レンタル 購入 **テトラ・ケインα** 田辺プレス 非課税



●テトラ・ケインの正統進化。

●超軽量の四点杖。

●1cm単位で高さ調節可能です。

(S) (M)
74 84
59 69
16段階
1cm
ピッチ

【重量】S:約500g・M:約530g
【材質】マグネシウム合金
TAIS 01105-000033(S)
TAIS 01105-000034(M)

月額レンタル料	ご利用者負担額
1,000円	1割/100円 2割/200円 3割/300円

(単位:cm)

レンタル 購入 **テトラ・ケイン ミディ** 田辺プレス 非課税



●従来のテトラ・ケインより脚部のスペースを大幅にスリム化!室内などの狭い場所でも使いやすくなりました。

(S) (M)
75 85
60 70
16段階
1cm
ピッチ

【重量】S:420g・M:440g
【材質】マグネシウム合金
TAIS 01105-000024(S)
TAIS 01105-000025(M)

月額レンタル料	ご利用者負担額
1,000円	1割/100円 2割/200円 3割/300円

(単位:cm)

レンタル 購入 **ロフストランドクラッチ** テックコーポレーション 非課税



●グリップと腕の2点でしっかり固定可能な杖。

(M) (L)
31.5 31.5
24 24
4段階

(M) (L)
74.5 95
51.5 72
10段階

【重量】800g(M)・860g(L)
【材質】アルミ・プラスチックグリップ
TAIS 00887-000052(M)
TAIS 00887-000053(L)

月額レンタル料	ご利用者負担額
1,000円	1割/100円 2割/200円 3割/300円

(単位:cm)

レンタル 購入 **エルゴグリップクラッチ** プロトワン 非課税



●軽量でデザイン性にも優れた杖。

3段階
1.2cm
ピッチ

24.2
21.8
79
59
9段階
2.5cm
ピッチ

新タイプのクローズドカフ。長さ調節ボタンも隠れてスッキリ。

【重量】620g【材質】アルミ
TAIS 00261-000047

月額レンタル料	ご利用者負担額
1,000円	1割/100円 2割/200円 3割/300円

(単位:cm)

レンタル 購入 **ヒューゴステッキオフセット多点式** 竹虎 非課税



●地面をしっかりとらえる新感覚の多点杖。

●立体的なグリップ形状で手のひらにフィット。ツートンカラーのおしゃれなデザイン。

99
71
12段階
2.5cm
ピッチ

【重量】560g
【材質】アルミ
TAIS 00110-000107

月額レンタル料	ご利用者負担額
1,000円	1割/100円 2割/200円 3割/300円

(単位:cm)

レンタル 購入 **軽量四点杖** マキライフテック 非課税



●おしゃれな花柄で、しかも軽量で扱いやすい四点杖です。

87
64.5
10段階
2.5cm
ピッチ

【重量】600g
【材質】アルミ
TAIS 00690-000036

月額レンタル料	ご利用者負担額
1,000円	1割/100円 2割/200円 3割/300円

(単位:cm)

松葉杖 テックコーポレーション 非課税



●アルミ製で軽量タイプ。

◎適応身長目安
L:約173~193cm
M:約153~173cm
S:約133~153cm

L:133~153
M:113~133
S:93~113
9段階
2.5cm
ピッチ

【重量】750g(S)・800g(M)・850g(L)
【材質】アルミ
TAIS 00887-000046(S)
TAIS 00887-000047(M)
TAIS 00887-000048(L)

月額レンタル料	ご利用者負担額
1,000円	1割/100円 2割/200円 3割/300円

(単位:cm)

レンタル 購入 **プラットホームクラッチ** 日進医療器 非課税



●リウマチなどの関節炎を患っている方に。全長、前腕部の長さ調節及び手関節の角度調節機能あり。

108
83
11段階
2.5cm
ピッチ

【重量】920g
【材質】アルミ
TAIS 00175-000259

月額レンタル料	ご利用者負担額
1,000円	1割/100円 2割/200円 3割/300円

(単位:cm)

レンタル 購入 **アシストスーパー多点杖** アシストインターナショナル 非課税



●硬さの違う先ゴムが歩行をスムーズに補助。

87.5
65
10段階
2.5cm
ピッチ

【重量】490g
【材質】アルミ
TAIS 01356-000006

月額レンタル料	ご利用者負担額
1,000円	1割/100円 2割/200円 3割/300円

(単位:cm)

レンタル 購入 **楽スマスリーベース** ケイホスピア 非課税



●一本杖と変わらない超軽量。

●安定感抜群の3面先ゴムを搭載。

88
67
8段階
3cm
ピッチ

【重量】320g
【材質】アルミ
TAIS 00875-000013

月額レンタル料	ご利用者負担額
1,000円	1割/100円 2割/200円 3割/300円

(単位:cm)

レンタル 購入 **コンパクトサイドケイン** 幸和製作所 非課税



●軽量・コンパクト。ベッド・トイレでの立ち上がりの補助に。

折りたたんで自立。立てかける必要がありません。

71
56
85
70
5段階
3.75cm
ピッチ

【重量】1.3kg
【材質】アルミ
TAIS 00030-000151

月額レンタル料	ご利用者負担額
1,000円	1割/100円 2割/200円 3割/300円

(単位:cm)

レンタル 購入 **バランスウォーカー** テックコーポレーション 非課税



●四点杖よりも接地面が広く、安定した立ち座りが可能です。

72
60
87
75
6段階
2.4cm
ピッチ

【重量】1.6kg
【材質】アルミ
TAIS 00887-000014

月額レンタル料	ご利用者負担額
1,000円	1割/100円 2割/200円 3割/300円

(単位:cm)

介護保険の
しきみ
P1~6

特殊寝台&
付属品
P7~21

在宅
医療機器
P22

床ずれ
防止用具
P23~30

体位
変換器
P31~32

認知症老人
徘徊感知機器
P33~35

自動排泄
処理装置
P36

車いす&
付属品
P37~60

スロープ
P61~63

移動用
リフト
P64~68

歩行
補助つえ
P69~70

手すり
P71~81

歩行者
P82~91

腰掛便座
P93~96

入浴
補助用具・
簡易浴槽
P97~100

住宅改修
P101~105

介護保険の
しきみ
P1~6

特殊寝台&
付属品
P7~21

在宅
医療機器
P22

床ずれ
防止用具
P23~30

体位
変換器
P31~32

認知症老人
徘徊感知機器
P33~35

自動排泄
処理装置
P36

車いす&
付属品
P37~60

スロープ
P61~63

移動用
リフト
P64~68

歩行
補助つえ
P69~70

手すり
P71~81

歩行者
P82~91

腰掛便座
P93~96

入浴
補助用具・
簡易浴槽
P97~100

住宅改修
P101~105

たちあっぷ 01

矢崎化工

33.8
80
70
3段階
5cm
ピッチ
50 60
(単位:cm)

CKA-01
【重量】11.7kg
TAIS 00055-000071

月額レンタル料	
ご利用者負担額	2,000円
1割	200円
2割	400円
3割	600円

たちあっぷ 02

矢崎化工

33.8
80
70
3段階
5cm
ピッチ
50 90
(単位:cm)

CKA-02
【重量】15.5kg
TAIS 00055-000072

月額レンタル料	
ご利用者負担額	2,000円
1割	200円
2割	400円
3割	600円

たちあっぷ 03

矢崎化工

26.5 35.2
80
70
3段階
5cm
ピッチ
50 60
(単位:cm)

CKA-03
【重量】15.4kg
TAIS 00055-000073

月額レンタル料	
ご利用者負担額	3,000円
1割	300円
2割	600円
3割	900円

たちあっぷ 04

矢崎化工

77.8
80
70
3段階
5cm
ピッチ
50 90
(単位:cm)

CKA-04
【重量】16kg
TAIS 00055-000074

月額レンタル料	
ご利用者負担額	2,000円
1割	200円
2割	400円
3割	600円

たちあっぷ 13

矢崎化工

33.8 33.8
85
70
4段階
5cm
ピッチ
52.4 92.4
(単位:cm)

CKA-13
【重量】17.2kg
TAIS 00055-000113

月額レンタル料	
ご利用者負担額	3,000円
1割	300円
2割	600円
3割	900円

かいじょくん

矢崎化工

33.9
19.2
(単位:cm)

CKA-K
【重量】1.4kg
TAIS 00055-000145

月額レンタル料	
ご利用者負担額	500円
1割	50円
2割	100円
3割	150円

たちあっぷ つながるくん

矢崎化工

●たちあっぷを連結して動線を確認。
◎サイズは3タイプ

73cm/CKA-E60
TAIS 00055-000099
103cm/CKA-E90
TAIS 00055-000100
133cm/CKA-E120
TAIS 00055-000101

月額レンタル料	
ご利用者負担額	1,000円
1割	100円
2割	200円
3割	300円

伸縮つながるくん

矢崎化工

64~95
無段階
64cm +31cm
(単位:cm)

CKE-D
【重量】2kg
TAIS 00055-000157

月額レンタル料	
ご利用者負担額	1,000円
1割	100円
2割	200円
3割	300円

すりてあ/すりてあ cute

タマツ

78
100
72.5
12段階
2.5cm
ピッチ
72 78
(単位:cm)

●すりてあ同士なら手すり部分を隙間無くつなげることが可能です。

ST-1 (片手すり)
【重量】26kg
TAIS 00837-000011

月額レンタル料	
ご利用者負担額	3,400円
1割	340円
2割	680円
3割	1,020円

ST-2 (両手すり)
【重量】32kg
TAIS 00837-000012

月額レンタル料	
ご利用者負担額	4,500円
1割	450円
2割	900円
3割	1,350円

47.7
77.5
55
10段階
2.5cm
ピッチ
72 47.7
(単位:cm)

STC-1 (片手すり)
【重量】16.5kg
TAIS 00837-000016

月額レンタル料	
ご利用者負担額	3,000円
1割	300円
2割	600円
3割	900円

STC-2 (両手すり)
【重量】21kg
TAIS 00837-000017

月額レンタル料	
ご利用者負担額	4,000円
1割	400円
2割	800円
3割	1,200円

スタンディ

パナソニック

45
85
70
6段階
3cm
ピッチ
63 78
(単位:cm)

●面すりてあで“押す・支える”ことで立ち上がりのサポート。棒状手すりてあで立ったままで立つたままでもつかまりやすい。

PN-L80401
【重量】22.5kg
TAIS 00980-000315

月額レンタル料	
ご利用者負担額	3,000円
1割	300円
2割	600円
3割	900円

BS小路 (こみち) NEW

シコク

36
90
80
3段階
5cm
ピッチ
37 62
(単位:cm)

踏み台 ※オプション
(単位:cm)
40 30
626-110S 【重量】10kg
10~15cm 3段階2.5cmピッチ

推奨段差/0~15cm
※最大調整範囲/26cm

626-110
【重量】15.6kg
TAIS 01235-000250

月額レンタル料	
ご利用者負担額	4,000円
1割	400円
2割	800円
3割	1,200円

たよレール BZ-N04

マツ六

77.8
80
72
5段階
2cm
ピッチ
50 90
(単位:cm)

BZ-N04
【重量】15.7kg
TAIS 01265-000087

月額レンタル料	
ご利用者負担額	2,000円
1割	200円
2割	400円
3割	600円

たよレール BZ-N07

マツ六

33.8
80
72
5段階
2cm
ピッチ
50 90
(単位:cm)

BZ-N07
【重量】20.1kg
TAIS 01265-000094

月額レンタル料	
ご利用者負担額	3,000円
1割	300円
2割	600円
3割	900円

※このページの8アイテムは在庫限り

歩行サポート手すり スムーディ(屋内用)

パナソニック



Point 1 両足が乗るひろびろベース
60cmのベースは前下箱にぴったり

Point 2 端から端までつかみやすく安定
やさしい握部だからどこでもつかみやすい

Point 3 なたらかな傾斜でつまづきにくい
厚さ1.1cmの薄いベースでつまづきにくい

●対応できる最大の段差高さ

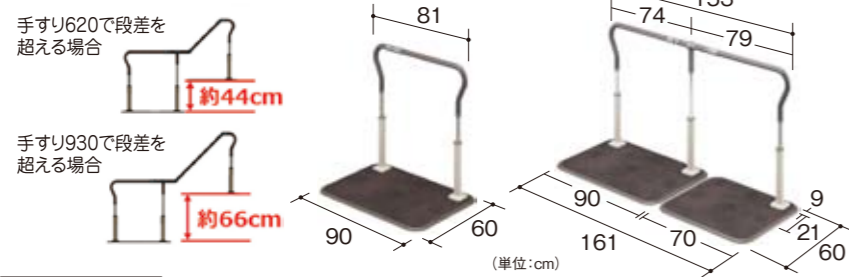

No	①	②	③	④	⑤	⑥	⑦	⑧
外観								
品名	スムーディ屋内用	屋内用1010タイプ	屋内用1320タイプ	屋内用1530タイプ	屋内用1730タイプ	屋内用2040タイプ	屋内用2230タイプ	屋内用2540タイプ
手すり長さ	810mm	1010mm	1320mm	1530mm	1730mm	2040mm	2230mm	2540mm
上下の段差対応	×	○	○	×	○	○	○	○
左右の角度対応	×	×	×	○	○	○	○	○
月額レンタル料	3,000円	4,000円	4,000円	5,000円	5,500円	5,500円	6,500円	6,500円
ご利用者負担額	1割	300円	400円	400円	500円	550円	550円	650円
	2割	600円	800円	800円	1,000円	1,100円	1,100円	1,300円
	3割	900円	1,200円	1,200円	1,500円	1,650円	1,650円	1,950円
組み合わせ	単体	D+F	D+E	単体	A+F C+D	A+E B+D	D+F+H E+F+G D+E+I	D+E+H E+E+G
おすすめシーン	屋内全般	段差対応		廊下	リビング		広いリビングや廊下	

サブセット一覧 ※設置環境に合わせて様々な長さに変更可能

No	A	B	C	D	E	F	G	H	I
品番	XPN-L80803	XPN-L80804	XPN-L80805	XPN-L80806	XPN-L80808	XPN-L80809	XPN-L80807	XPN-L80810	XPN-L80811
T A I S	00980-000374	00980-000375	00980-000376	00980-000377	00980-000378	00980-000379	00980-000380	00980-000381	00980-000382
外観									

歩行サポート手すり スムーディ(屋外用)

パナソニック



ステップタイプ 階段の路面(ふみづら)に付ける

●玄関先がすぐに公道のお家や、門扉があるお家にも設置できます。

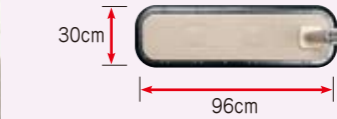

奥行きが30cmとコンパクトなので路面に置けます。

標準タイプ 玄関先の段差におすすめ

●端から端までつかみやすいので、手すりから手を離すことなく安心して移動できます。

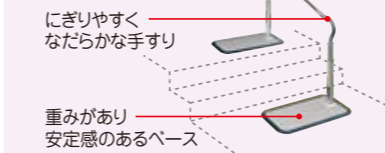

ロングタイプ 玄関先の長いアプローチ、段数の多い場所にも

●玄関先に車庫のある家や、階段が長いお家にも設置できます。

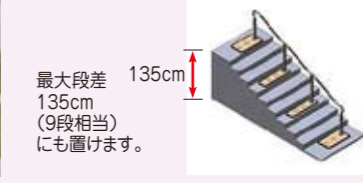

◎サイズ ※±の数値は、伸縮タイプの場合

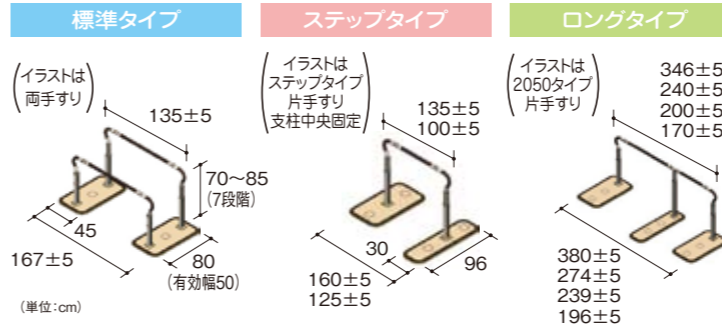

フレキシブルジョイント



支柱中央固定

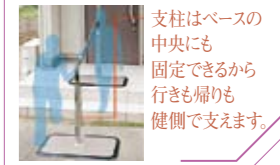

設置パターン可否はこちらから

※データ通信料はお客様負担となります。
※お使いになる機器によっては、ご覧いただけません。お問い合わせください。

外観	標準タイプ						伸縮タイプ							
	標準タイプ	ステップタイプ	ステップ980タイプ	ロング1700タイプ	ロング2050タイプ	ロング2400タイプ	標準タイプ	ステップタイプ	ステップ980タイプ	ロング1700タイプ	ロング2050タイプ	ロング2400タイプ		
タイプ	標準タイプ	ステップタイプ	ステップ980タイプ	ロング1700タイプ	ロング2050タイプ	ロング2400タイプ	標準タイプ	ステップタイプ	ステップ980タイプ	ロング1700タイプ	ロング2050タイプ	ロング2400タイプ		
手すり全長	標準	135cm	100cm	135cm	170cm	205cm	240cm	伸縮	130~140cm	95~105cm	130~140cm	160~180cm	195~215cm	230~250cm
	伸縮	130~140cm	95~105cm	130~140cm	160~180cm	195~215cm	230~250cm	標準	167cm	125cm	160cm	196cm	239cm	274cm
ベース全長	標準	167cm	125cm	160cm	196cm	239cm	274cm	伸縮	162~172cm	120~130cm	155~165cm	186~206cm	229~249cm	264~284cm
	伸縮	162~172cm	120~130cm	155~165cm	186~206cm	229~249cm	264~284cm	標準	3段(45cm)	2段(30cm)	3段(45cm)	4段(60cm)	5段(75cm)	6段(90cm)
段差目安	3段(45cm)		2段(30cm)		3段(45cm)		4段(60cm)		5段(75cm)		6段(90cm)			

仕様	標準タイプ						伸縮タイプ					
	標準タイプ	ステップタイプ	ステップ980タイプ	ロング1700タイプ	ロング2050タイプ	ロング2400タイプ	標準タイプ	ステップタイプ	ステップ980タイプ	ロング1700タイプ	ロング2050タイプ	ロング2400タイプ
品番	XPN-L80601	XPN-L80603	XPN-L80621	XPN-L80623	XPN-L80605	XPN-L80607	XPN-L80611	XPN-L80613	XPN-L80625	XPN-L80627	XPN-L80615	XPN-L80617
外観												
重量	37kg	33kg	33kg	48kg	52kg	52kg	37.5kg	33.5kg	33.5kg	37kg	37kg	37kg
月額レンタル料	9,000円			12,000円			10,000円			14,000円		
ご利用者負担額	1割	900円	1,200円	1,200円	1,200円	1,200円	1,000円	1,000円	1,000円	1,400円	1,400円	1,400円
	2割	1,800円	2,400円	2,400円	2,400円	2,400円	2,000円	2,000円	2,000円	2,800円	2,800円	2,800円
	3割	2,700円	3,600円	3,600円	3,600円	3,600円	3,000円	3,000円	3,000円	4,200円	4,200円	4,200円

マルチフィットてすり NEW

フランスベッド

85 55.5 70 4段階 5cm ピッチ 70 70 (単位:cm)

3,300円
ご利用者負担額
1割/330円
2割/660円
3割/990円

MFR-02 I-M
【重量】27.3kg
TAIS 00200-000859

85 55.5 70 4段階 5cm ピッチ 70 70 (単位:cm)

2,860円
ご利用者負担額
1割/286円
2割/572円
3割/858円

MFR-03 I-Mt
【重量】20.0kg
TAIS 00200-000848

85 33.5 70 4段階 5cm ピッチ 70 70 (単位:cm)

3,080円
ご利用者負担額
1割/308円
2割/616円
3割/924円

MFR-03 I-S
【重量】21.3kg
TAIS 00200-000854

85 33.5 70 4段階 5cm ピッチ 70 70 (単位:cm)

2,860円
ご利用者負担額
1割/286円
2割/572円
3割/858円

MFR-03 I-St
【重量】19.7kg
TAIS 00200-000849

71 4段階 5cm ピッチ 56 70 70 (単位:cm)

3,300円
ご利用者負担額
1割/330円
2割/660円
3割/990円

MFR-03 L-StM
【重量】23.3kg
TAIS 00200-000855

71 4段階 5cm ピッチ 56 70 70 (単位:cm)

3,520円
ご利用者負担額
1割/352円
2割/704円
3割/1,056円

MFR-03 I-WMt
【重量】24.0kg
TAIS 00200-000850

71 4段階 5cm ピッチ 56 70 70 (単位:cm)

3,300円
ご利用者負担額
1割/330円
2割/660円
3割/990円

MFR-03 L-StS
【重量】23.5kg
TAIS 00200-000857

71 4段階 5cm ピッチ 56 70 70 (単位:cm)

3,520円
ご利用者負担額
1割/352円
2割/704円
3割/1,056円

MFR-03 I-WSt
【重量】23.4kg
TAIS 00200-000851

85 55.5 70 4段階 5cm ピッチ 70 70 (単位:cm)

3,520円
ご利用者負担額
1割/352円
2割/704円
3割/1,056円

MFR-03 I-MtSt
【重量】23.7kg
TAIS 00200-000852

85 55.5 70 4段階 5cm ピッチ 70 70 (単位:cm)

3,080円
ご利用者負担額
1割/308円
2割/616円
3割/924円

MFR-03 I-M
【重量】22.3kg
TAIS 00200-000853

85 33.5 70 4段階 5cm ピッチ 70 70 (単位:cm)

3,300円
ご利用者負担額
1割/330円
2割/660円
3割/990円

MFR-03 L-MtS
【重量】23.8kg
TAIS 00200-000858

85 33.5 70 4段階 5cm ピッチ 70 70 (単位:cm)

3,300円
ご利用者負担額
1割/330円
2割/660円
3割/990円

MFR-03 L-MtM
【重量】24.7kg
TAIS 00200-000856

171.5/193.5/210.5 (S) (M) (L) 85 4段階 5cm ピッチ 56 70 (単位:cm)

4,400円
ご利用者負担額
1割/440円
2割/880円
3割/1,320円

(S)MFR-01 LINK LSL
TAIS 00200-000869

(M)MFR-01 LINK LML
TAIS 00200-000870

(L)MFR-01 LINK LLL
TAIS 00200-000871

152/174/191 (S) (M) (L) 85 4段階 5cm ピッチ 56 70 (単位:cm)

7,700円
ご利用者負担額
1割/770円
2割/1,540円
3割/2,310円

(S)MFR-02 LINK-F SMM
TAIS 00200-000878

(M)MFR-02 LINK-F MMM
TAIS 00200-000879

(L)MFR-02 LINK-F LLM
TAIS 00200-000880

※その他、フレキシブルジョイントによる角度調整タイプや、オプションにて、ベッドに固定し安定させることが出来る手すり「フィット」もご準備しております。

スムーディ(屋内用) らくらくダブル NEW

パナソニック

●2本で支えてらくに動ける手すり。スムーディ

1本支柱も可能です。(左右の手があります)

85 70 78 60 (単位:cm)

7段階 2.5cm ピッチ

ベース厚み1.2cm

45度、90度にできます

上に引きロック解除

スムーズな立ち上がり

2本手すりでも立ちやすい

体重が分散できる

歩き出し方向転換が不安

手すりを連結できる

上下・左右角度変更可能

移乗・立位の安定に

1本手すりだと移乗しづらい

2本手すりでも移乗しやすい

肩幅で持つ、バランスが安定

下衣着脱時にふらつく

手すりに寄りかかれる

介助時もラク

立ち上がり直後の安定に

歩き出し方向転換が不安

2本手すりでも立ちやすい

立位後も最適な高さで持つ

つなげて立ち上がり後もサポート

動線の途切れや交差への対応

手すりが途切れると不安

引き戸前でも途切れない

※引き開き戸には不向き

開いた手すりを持つ

品名	屋内用らくらくダブル 両手すりタイプ	屋内用らくらくダブル 左手すりタイプ	屋内用らくらくダブル 右手すりタイプ	屋内用らくらくダブル 1600タイプ	屋内用らくらくダブル 1910タイプ	屋内用らくらくダブル 2320タイプ	屋内用らくらくダブル 2630タイプ
品番	XPN-L80819	XPN-L80824	XPN-L80822	XPN-L80826	XPN-L80827	XPN-L80828	XPN-L80829
TAIS	00980-000412	00980-000417	00980-000415	00980-000419	00980-000420	00980-000421	00980-000422
外観							
重量	26.5kg	23.0kg	23.0kg	48.6kg	48.8kg	55.6kg	55.8kg
月額レンタル料	5,000円	3,500円	3,500円	9,000円	9,500円	11,000円	11,500円
ご利用者負担額	1割	500円	350円	900円	950円	1,100円	1,150円
	2割	1,000円	700円	1,800円	1,900円	2,200円	2,300円
	3割	1,500円	1,050円	2,700円	2,850円	3,300円	3,450円

スムーディ(トイレ用) NEW

パナソニック

●置くだけ簡単!据え置きタイプ。デザイン性と使いやすさが一体。

●お手入れしやすいトイレ手すり。

業界初!※
消臭剤入り
樹脂製ベースカバーで
臭いにくく
お手入れらくらく

※介護用ベース式トイレ手すりにて
2022年1月現在

33 70 55 70 50 28 (単位:cm)

7段階 2.5cm ピッチ

ベースの厚さ 1.2cm

3つのポイントでトイレをらくに!

①置くだけ!
工事不要ですぐに使用、両手で立ちやすい!

②使いやすい!
デザイン性と使いやすさを兼ねた“スムーディカーブ”
肘掛け前方のふくらみが握りやすい
肘掛けの幅は腕・肘のせやすいサイズ
空間ができてリモコン操作しやすい

③お手入れがらく!
消臭剤入り樹脂製ベースカバーでお手入れらくらく!
においにくく拭くだけ
汚れても拭き取って清潔(消臭剤入り)
つまずきにくいスロープ形状

品名	トイレ用スムーディ 片手すりタイプ	トイレ用スムーディ 両手すりタイプ
品番	XPN-L80833	XPN-L80832
TAIS	00980-000432	00980-000431
外観		
重量	12.8kg	15.3kg
月額レンタル料	2,500円	3,000円
ご利用者負担額	1割	250円
	2割	500円
	3割	750円

上がりかまち用 たちあっぷ(屋内用)

矢崎化工

片手すり

【重量】26.9kg
CKE-02-1
TAIS
00055-000110

月額レンタル料
4,000円
ご利用者負担額
1割/400円
2割/800円
3割/1,200円



●玄関に置くだけで補助手すりが構築でき、
上がりかまちの昇降をサポートいたします。

踏み台 ※オプション

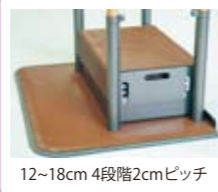

12~18cm 4段階2cmピッチ

設置可能
上がりかまち
18~36cm

両手すり

【重量】32.8kg
CKE-01-1
TAIS
00055-000109

月額レンタル料
5,000円
ご利用者負担額
1割/500円
2割/1,000円
3割/1,500円

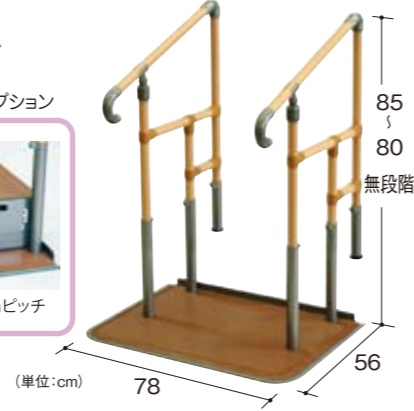

(単位:cm)

たちあっぷ 540(屋内・屋外用)

矢崎化工

片手すり

設置可能
上がりかまち
3~54cm
【重量】28.6kg
CKH-02
TAIS
00055-000128

月額レンタル料
8,000円
ご利用者負担額
1割/800円
2割/1,600円
3割/2,400円



●屋内・屋外でも
使用可能です。

踏み台 ※オプション



○ロータイプ
9~15cm 4段階2cmピッチ



○ハイタイプ
21~33cm 4段階2cmピッチ

設置可能
上がりかまち
3~54cm

両手すり

【重量】34.7kg
CKH-01
TAIS
00055-000127

月額レンタル料
9,000円
ご利用者負担額
1割/900円
2割/1,800円
3割/2,700円

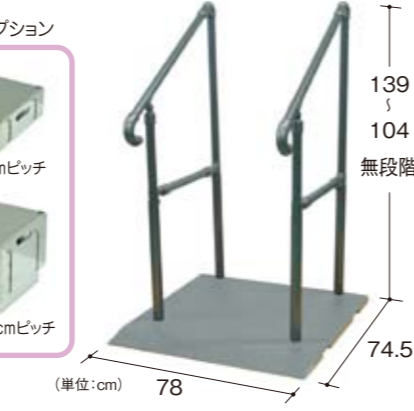

(単位:cm)

アットグリップ AT-C-930/930T

アロン化成

片手すり

3段階
5cm
ピッチ
【重量】39kg
AT-C-930
TAIS 00221-000500

月額レンタル料
10,000円
ご利用者負担額
1割/1,000円
2割/2,000円
3割/3,000円

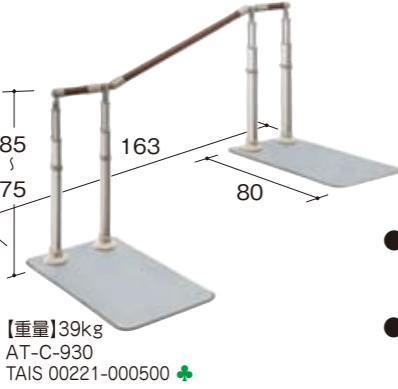

●45cmの段差まで対応
可能。左右に45度まで
首振り可能。
●住宅改修が困難な場
所に。

両手すり

月額レンタル料
14,800円
ご利用者負担額
1割/1,480円
2割/2,960円
3割/4,440円

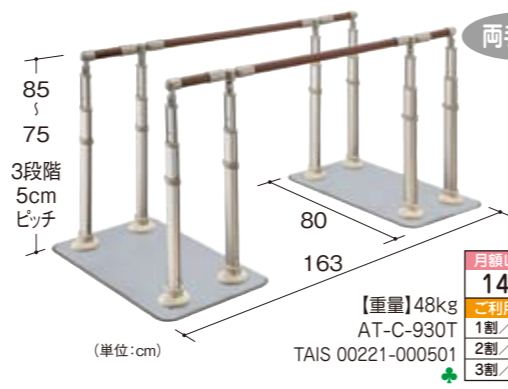

(単位:cm)

ステップバー框02 NEW

タマツ

片手すり

102
87
6段階
3cm
ピッチ
【重量】26kg
AT-E-360
TAIS 00221-000734

月額レンタル料
4,000円
ご利用者負担額
1割/400円
2割/800円
3割/1,200円



●狭いスペースにも設置可能。
コンパクトでも安定感抜群。

踏み台 ※オプション



10.8~18cm 5段階1.8cmピッチ

(単位:cm)

アットグリップ AT-E-360 NEW

アロン化成

片手すり

109
81
6段階
3cm
ピッチ
【重量】16.6kg
AT-E-360
TAIS 00221-000734

月額レンタル料
4,000円
ご利用者負担額
1割/400円
2割/800円
3割/1,200円

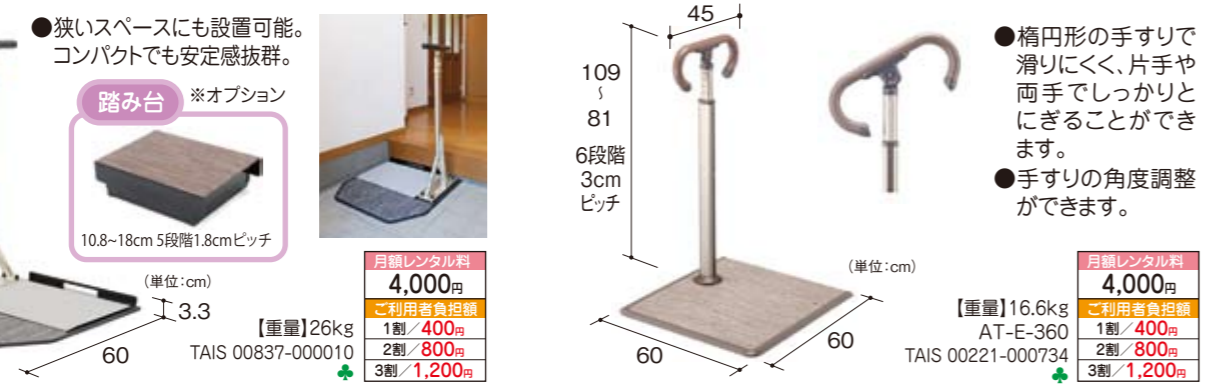

●楕円形の手すり
で滑りにくく、片手や
両手でしっかりと
にぎることができ
ます。
●手すりの角度調整
ができます。

(単位:cm)

ルーツアウトドア

モルテン

サイドタイプ

【重量】18.5kg
MNTPOL
TAIS
00054-000434

月額レンタル料
3,000円
ご利用者負担額
1割/300円
2割/600円
3割/900円

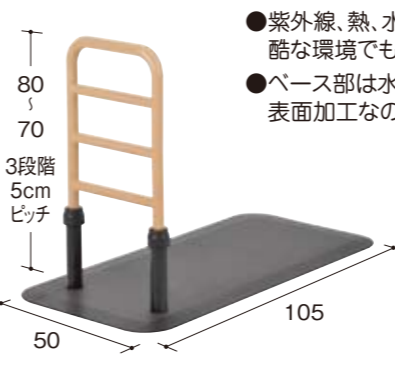

●紫外線・熱・水・風・砂ほこりなど、屋外の過
酷な環境でも使用できます。
●ベース部は水に濡れても滑りにくい特殊な
表面加工なので、安心して使用できます。

ロングタイプ

【重量】18.7kg
MNTPOLG
TAIS
00054-000218

月額レンタル料
3,000円
ご利用者負担額
1割/300円
2割/600円
3割/900円

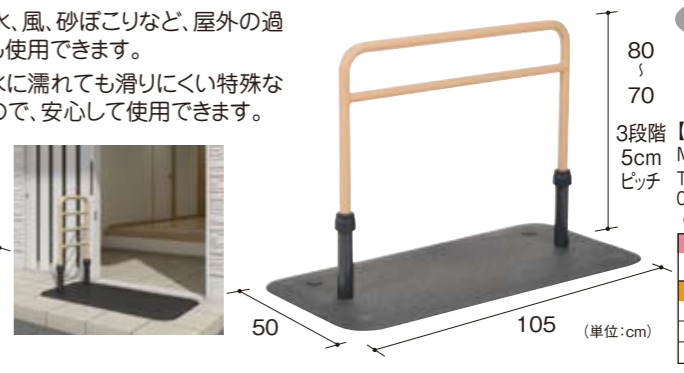

たちあっぷII(屋内・屋外用)

矢崎化工

片手すり

85
70
4段階
5cm
ピッチ
【重量】18.5kg
TAIS
00055-000204

月額レンタル料
5,000円
ご利用者負担額
1割/500円
2割/1,000円
3割/1,500円

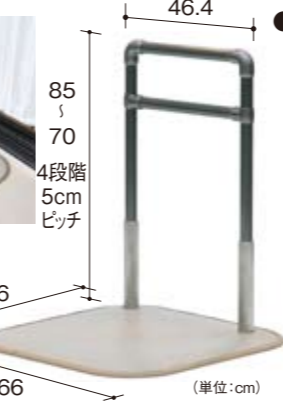

●コンパクトで狭い場所
への設置が可能で、屋
外でも設置できる万能
タイプです。

月額レンタル料
5,000円
ご利用者負担額
1割/500円
2割/1,000円
3割/1,500円

たよレールhigh 省スペースタイプ マツバ

片手すり

3段階
5cm
ピッチ
【重量】14.2kg
BZH-02
01265-000079

月額レンタル料
4,000円
ご利用者負担額
1割/400円
2割/800円
3割/1,200円

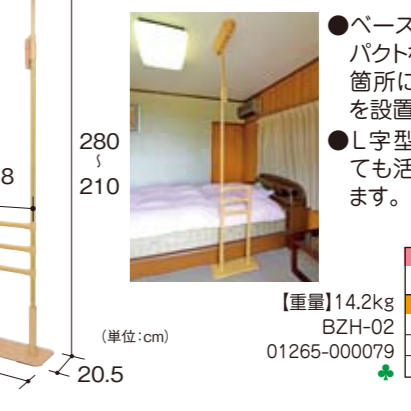

●ベース部分がコン
パクトなため、狭い
箇所にも横手すり
を設置できます。
●L字型手すりとし
ても活用いただけ
ます。

自在手すり ツインディ(水廻り用)

パナソニック

片手すり

84.5
74.5
6段階
2cm
ピッチ
【重量】17kg
PN-L80701
00980-000364

月額レンタル料
6,000円
ご利用者負担額
1割/600円
2割/1,200円
3割/1,800円

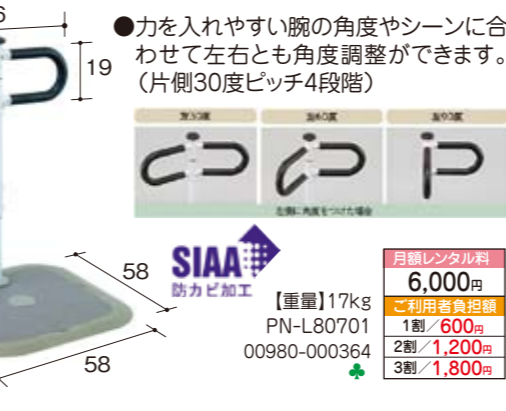

●力を入れやすい腕の角度やシーンに合
わせて左右とも角度調整ができます。
(片側30度ピッチ4段階)



SIAA
防カビ加工

月額レンタル料
6,000円
ご利用者負担額
1割/600円
2割/1,200円
3割/1,800円

簡易平行棒

カワムラサイクル

片手すり

86
71
4段階
5cm
ピッチ
【重量】20.8kg
BP2
00160-000093

月額レンタル料
3,000円
ご利用者負担額
1割/300円
2割/600円
3割/900円

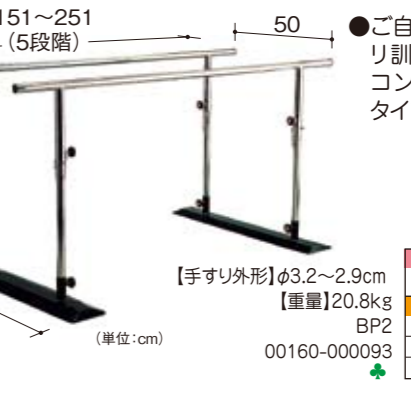

●ご自宅でのリハビ
リ訓練に最適な
コンパクト・簡易
タイプ。

【手すり外形】φ3.2~2.9cm
【重量】20.8kg
BP2
00160-000093

ロハテス

マツバ

片手すり

63
36
【重量】1.8kg
LH-03WT-R
01265-000269

月額レンタル料
1,500円
ご利用者負担額
1割/150円
2割/300円
3割/450円

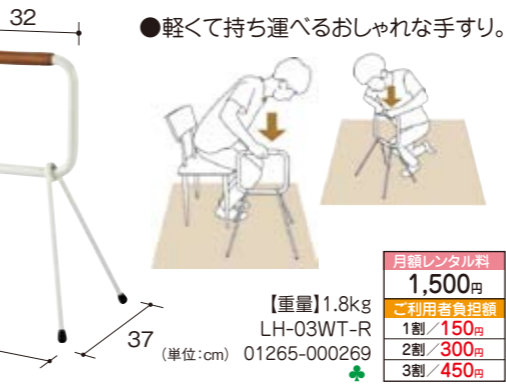

●軽くて持ち運べるおしゃれな手すり。

平行棒 P-2

睦三

片手すり

88
74
無段階
【手すり外形】φ3.2cm
【重量】21kg
00095-000021

月額レンタル料
3,000円
ご利用者負担額
1割/300円
2割/600円
3割/900円



●高さ・長さ・幅を細
かく調整可能な
平行棒。

ベスポジ BPZシリーズ NEW

ホクメイ

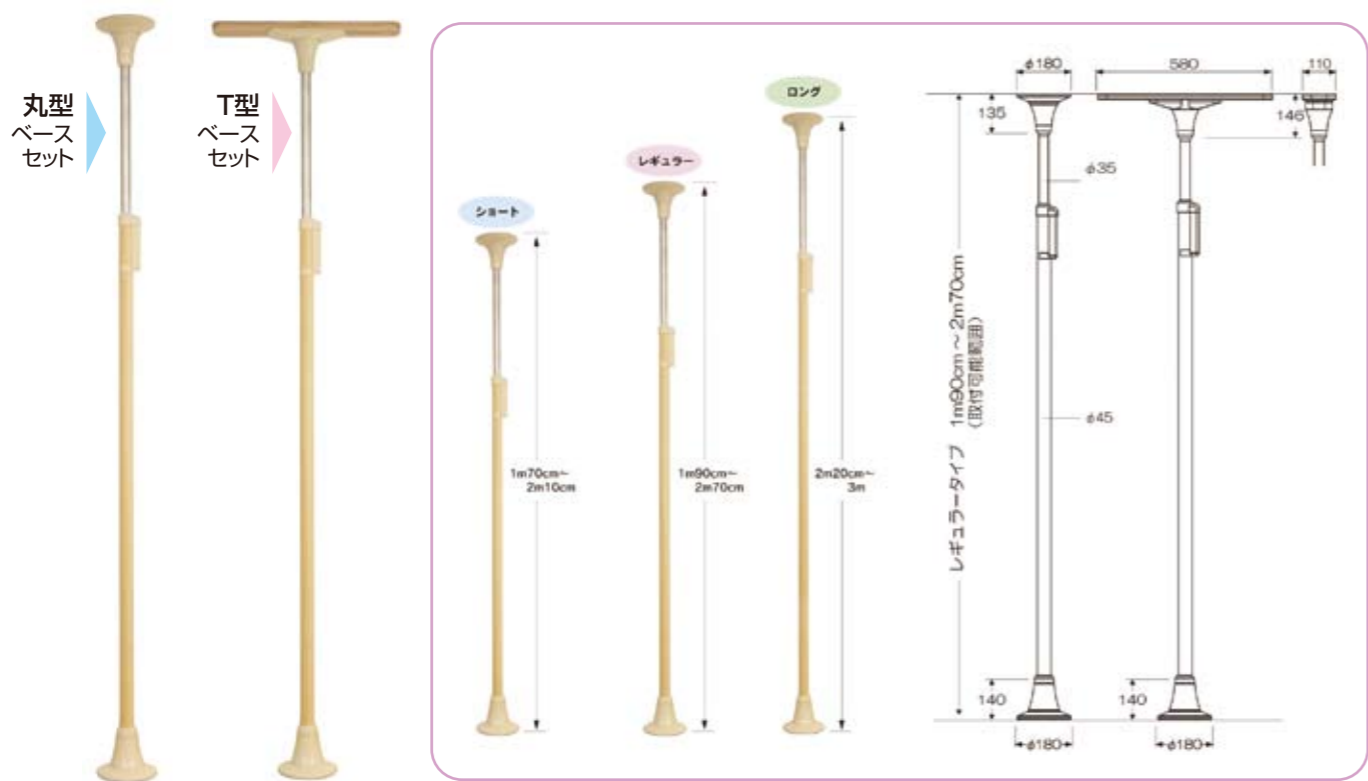

品名	品番	TAIS	月額レンタル料	ご利用者負担額		
ベスポジ BPZ 丸ベース レギュラー	BPZ-100-10	00254-000410	3,500円	1割/350円	2割/700円	3割/1,050円
ベスポジ BPZ 丸ベース ショート	BPZ-100-20	00254-000412				
ベスポジ BPZ 丸ベース ロング	BPZ-100-30	00254-000414				
ベスポジ BPZ Tベース レギュラー	BPZ-100-50	00254-000416				
ベスポジ BPZ Tベース ショート	BPZ-100-60	00254-000418				
ベスポジ BPZ Tベース ロング	BPZ-100-70	00254-000420				

TWIN 手すり

●ブラケットを左右又は上下を組み替えることにより、1種類で90°、135°、180°の組合せが可能です。

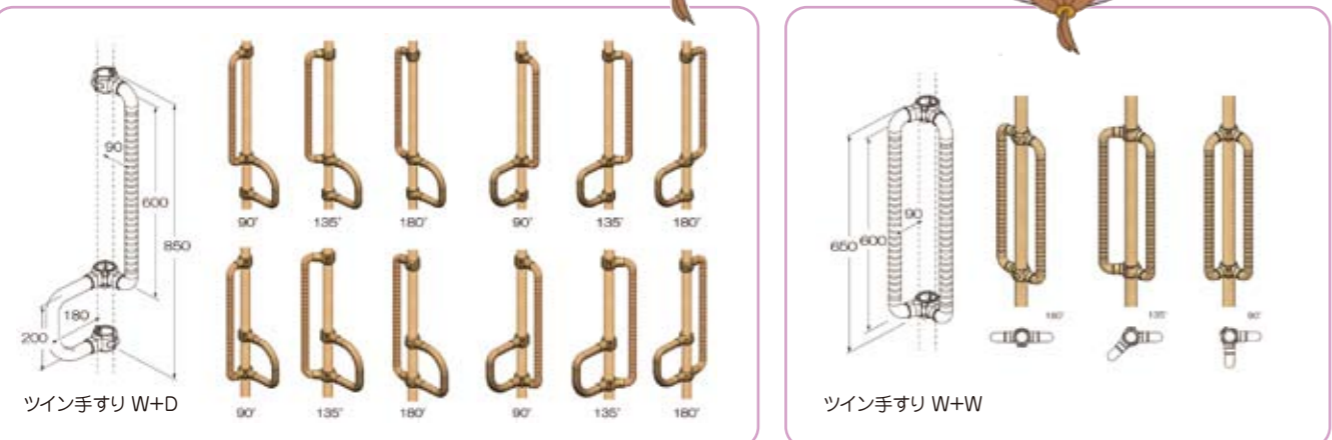

品名	品番	TAIS	月額レンタル料	ご利用者負担額		
ツイン手すり W+D	BPZ-300	00254-000425	1,500円	1割/150円	2割/300円	3割/450円
ツイン手すり W+W	BPZ-310	00254-000432				

バディー

モルテン

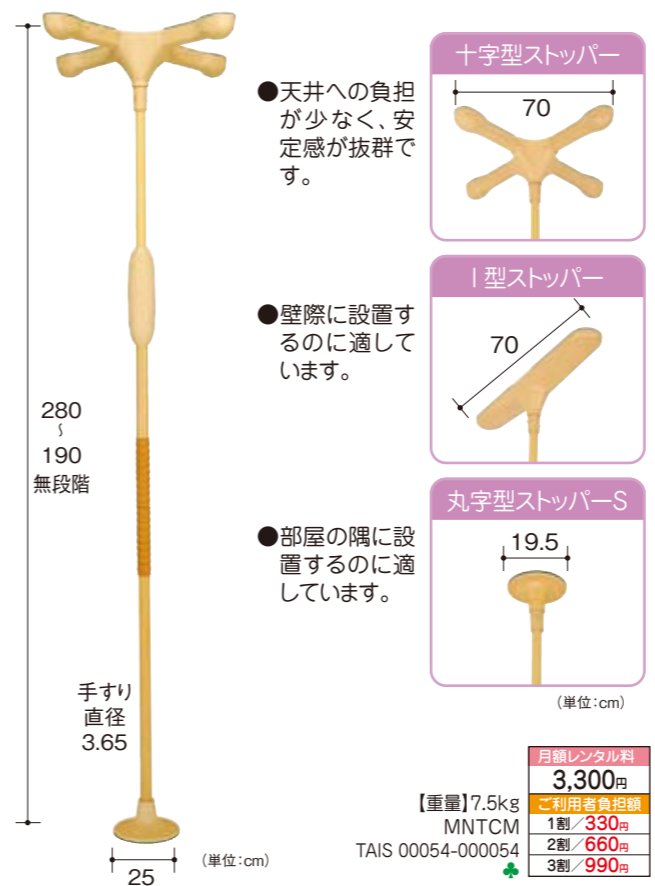

バディー用L型サイドバー(90)

モルテン

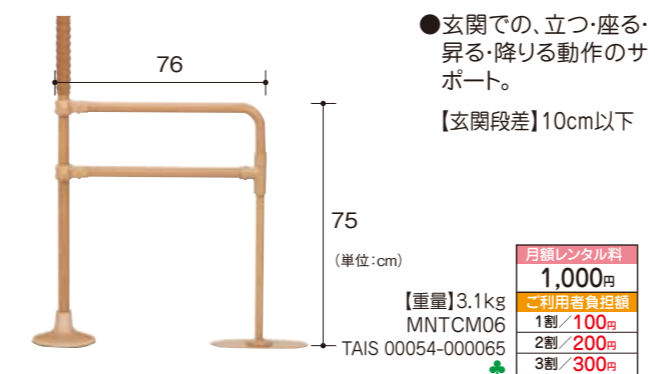

バディー用クロスバー(固定式)

モルテン



バディー用サイドバーHS

モルテン

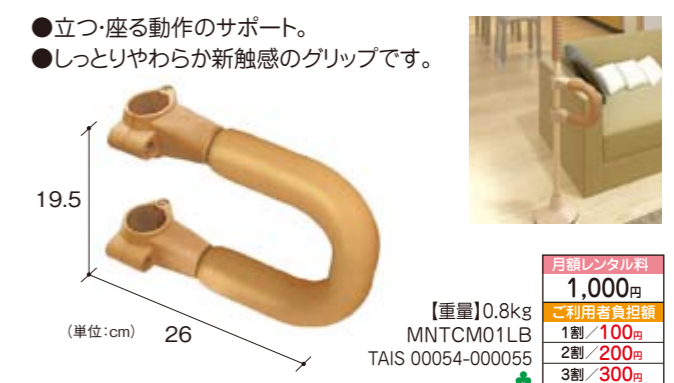

バディー用丸型サイドバー

モルテン



バディー用L型サイドバー(45)

モルテン

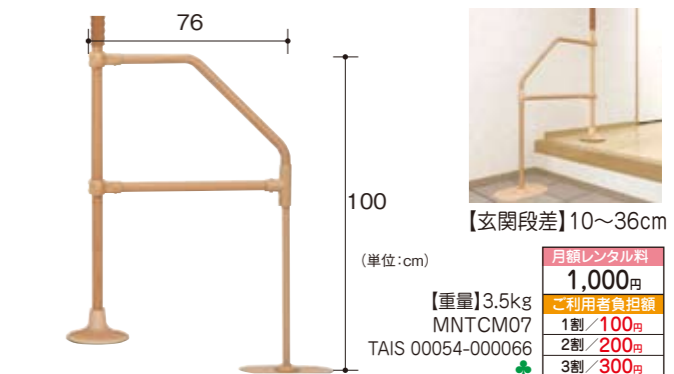

バディー用クロスバー(跳ね上げ式)

モルテン



介護保険のしくみ P1~6
 特殊寝台&付属品 P7~21
 在宅医療機器 P22
 床ずれ防止用具 P23~30
 体位変換器 P31~32
 認知症老人徘徊感知機器 P33~35
 自動排泄処理装置 P36
 車いす&付属品 P37~60
 スロープ P61~63
 移動用リフト P64~68
 歩行補助つえ P69~70
 手すり P71~81
 歩行器 P82~91
 腰掛便座 P93~96
 入浴補助用具・簡易浴槽 P97~100
 住宅改修 P101~105

介護保険のしくみ P1~6
 特殊寝台&付属品 P7~21
 在宅医療機器 P22
 床ずれ防止用具 P23~30
 体位変換器 P31~32
 認知症老人徘徊感知機器 P33~35
 自動排泄処理装置 P36
 車いす&付属品 P37~60
 スロープ P61~63
 移動用リフト P64~68
 歩行補助つえ P69~70
 手すり P71~81
 歩行器 P82~91
 腰掛便座 P93~96
 入浴補助用具・簡易浴槽 P97~100
 住宅改修 P101~105

アットグリップ トイレサポート

アロン化成

片手すり

【重量】11.8kg
H-S(片側はねあげ)
TAIS
00221-000577

月額レンタル料	2,500円
ご利用者負担額	1割/250円 2割/500円 3割/750円



●どんな便器にも、トイレ環境にも置く「置くだけ」タイプ。便器を選ばず、置くだけでしっかり安定する簡単手すり。ひし掛け調節機能も満載です。



両手すり

【重量】14.6kg
H-T(両側はねあげ)
TAIS
00221-000578

月額レンタル料	3,000円
ご利用者負担額	1割/300円 2割/600円 3割/900円



洋式トイレ用フレームS はねあげR2

アロン化成



●ドアが横にあるトイレや介助の際に、手すりを跳ね上げることでスペースを確保することが出来ます。

月額レンタル料	3,000円
ご利用者負担額	1割/300円 2割/600円 3割/900円

【重量】約9.8kg
TAIS
00221-000450

BS小桜 NEW

シコク



●洗顔・歯磨き時の支えに。
●キッチンでの家事など、立ち仕事でつらいときにも。
●コンパクト設計なので脱衣所からお風呂への出入りやベランダなどでもご利用できます。

月額レンタル料	4,000円
ご利用者負担額	1割/400円 2割/800円 3割/1,200円

【重量】15kg
TAIS
01235-000251

洋式トイレ用ベストサポート手すり ひし掛けはねあげ

シコク



●便器の幅に合わせてフレームを調整できるため、あらゆる形状の便器に対応可能。

月額レンタル料	3,000円
ご利用者負担額	1割/300円 2割/600円 3割/900円

【重量】約9kg
TAIS
01235-000008



●1台で立ち座りから立位保持・移動をカバーできます。
●手すりは左右入れ替え可能です。

月額レンタル料	5,000円
ご利用者負担額	1割/500円 2割/1,000円 3割/1,500円

【重量】約17.5kg
TAIS
01235-000225

Newすわっ手(和式便器用手すり)

ウェルファン



●段差のある和式トイレにセットして洋式にする和式専用手すり。
●便座本体に簡単に取り付けられます。

月額レンタル料	3,000円
ご利用者負担額	1割/300円 2割/600円 3割/900円

【重量】5kg
TAIS
00082-000085

ポータブルトイレ用フレームささえ

アロン化成



●ひし掛け・背もたれの無いポータブルトイレを設置して利用できます。

月額レンタル料	2,000円
ご利用者負担額	1割/200円 2割/400円 3割/600円

【重量】8kg
TAIS
00221-000054

スーディカウサボ(買物用) NEW

パナソニック



●散歩からショッピングまで動作がラクな歩行車。

PN-L70101 【重量】6.3kg TAIS 00980-000440

月額レンタル料	4,000円	1割/400円	2割/800円	3割/1,200円
---------	--------	---------	---------	-----------

スーディカジサボ(室内用) NEW

パナソニック



●狭い廊下やベッド横でも小回りしやすい歩行車。

PN-L70201 【重量】5.7kg TAIS 00980-000441

月額レンタル料	3,000円	1割/300円	2割/600円	3割/900円
---------	--------	---------	---------	---------

アイルウォークα NEW

アイルリンク



●美しいデザインと自動ブレーキで安全な歩行車。

【重量】6.4kg TAIS 01446-000001

月額レンタル料	3,000円	1割/300円	2割/600円	3割/900円
---------	--------	---------	---------	---------

アイルウォークライト NEW

アイルリンク



●上品なデザイン、安全性と機動性を重視した歩行器。

【重量】5.1kg TAIS 01446-000004

月額レンタル料	3,000円	1割/300円	2割/600円	3割/900円
---------	--------	---------	---------	---------

スフリナ NEW

幸和製作所



●在宅などの狭小スペースでも使用できる室内用歩行車。

WAW30 【重量】6.4kg TAIS 00030-000240

月額レンタル料	4,000円	1割/400円	2割/800円	3割/1,200円
---------	--------	---------	---------	-----------

ヴェーレ NEW

リッチェル



●その場での方向転換、狭いスペースで小回りしやすい室内用歩行車。

【重量】6.1kg TAIS 00426-000146

月額レンタル料	3,200円	1割/320円	2割/640円	3割/960円
---------	--------	---------	---------	---------

フレンド

ウェルパートナーズ 非課税

●肘をついて上半身をあずけた姿勢で楽々歩行。



WF-1 【重量】8.5kg TAIS 01009-000025

月額レンタル料	ご利用者負担額		
4,000円	1割 / 400円	2割 / 800円	3割 / 1,200円

フレンドII

ウェルパートナーズ 非課税

●高身長の方でもしっかり身体をあずけられるサイズです。



WF-2 【重量】9.5kg TAIS 01009-000028

月額レンタル料	ご利用者負担額		
4,000円	1割 / 400円	2割 / 800円	3割 / 1,200円

リトルターン II・II KM / リトルターン Z・ZT NEW

アロン化成

●コンパクトで小回りの良い歩行車。

●コンパクトな前腕支持タイプの歩行車。



リトルターンII 【重量】6.9kg TAIS 00221-000713
 リトルターンII KM 【重量】7.5kg TAIS 00221-000714
 リトルターンZ 【重量】11kg TAIS 00221-000624
 リトルターンZT 【重量】12kg TAIS 00221-000625

月額レンタル料	ご利用者負担額		
3,000円	1割 / 300円	2割 / 600円	3割 / 900円
3,500円	1割 / 350円	2割 / 700円	3割 / 1,050円
4,000円	1割 / 400円	2割 / 800円	3割 / 1,200円
4,500円	1割 / 450円	2割 / 900円	3割 / 1,350円

シトリア

幸和製作所

●軽量・コンパクトな前腕支持歩行車。



WAW23 【重量】7.9kg TAIS 00030-000226

月額レンタル料	ご利用者負担額		
4,000円	1割 / 400円	2割 / 800円	3割 / 1,200円

コンパルリハモ

ナブテスコ 非課税

●急加速時のみ自動的に減速する抑制ブレーキ付き歩行車。



【重量】約10.9kg TAIS 00025-000024

月額レンタル料	ご利用者負担額		
4,000円	1割 / 400円	2割 / 800円	3割 / 1,200円

ハッピーII NB抑速ブレーキ・ハッピーII トール・ハッピーII NB

竹虎

●ハッピーII NBにタイヤの急加速を抑える機能を搭載。



ハッピーII NB 抑速ブレーキ 【重量】8.9kg TAIS 00110-000119
 ハッピーII トール 【重量】8kg TAIS 00110-000127
 ハッピーII NB 【重量】7.7kg TAIS 00110-000112

月額レンタル料	ご利用者負担額		
4,000円	1割 / 400円	2割 / 800円	3割 / 1,200円
3,000円	1割 / 300円	2割 / 600円	3割 / 900円
3,000円	1割 / 300円	2割 / 600円	3割 / 900円

テイコプリトルF

幸和製作所

●アームレストを上げていつものスタイルで。

●アームレストに前腕を預けて安全歩行。



WAW03 【重量】7.7kg TAIS 00030-000159

月額レンタル料	ご利用者負担額		
4,000円	1割 / 400円	2割 / 800円	3割 / 1,200円

ラビット

ウェルパートナーズ 非課税

●前方へ回転させると背もたれになります。



【重量】9.8kg(WA-2)・10kg(WA-5) TAIS 01009-000002(WA-2)・000004(WA-5)

月額レンタル料	ご利用者負担額		
4,000円	1割 / 400円	2割 / 800円	3割 / 1,200円

ハッピーミニ抑速ブレーキ・ハッピーミニトール・ハッピーミニ

竹虎

●ハッピーミニにタイヤの急加速を抑える機能を搭載。



ハッピーミニ 抑速ブレーキ 【重量】8.4kg TAIS 00110-000129
 ハッピーミニトール 【重量】6.7kg TAIS 00110-000128
 ハッピーミニ 【重量】6.5kg TAIS 00110-000103

月額レンタル料	ご利用者負担額		
4,000円	1割 / 400円	2割 / 800円	3割 / 1,200円
3,000円	1割 / 300円	2割 / 600円	3割 / 900円
3,000円	1割 / 300円	2割 / 600円	3割 / 900円

ミシェル

幸和製作所

- 車体幅が48cmとコンパクトで狭い道でも扱いやすい。
- 軽量タイプの女性向け歩行車。



- ◎クリップ式の杖立てクリップ式なので、片手で簡単に脱着ができます。 ※杖の対応外形 16~22mm
- ◎高さ調整ネジ 高さ調整ネジが抜け落ちない仕様になっているため、紛失を防止します。

WAW22【重量】5.6kg TAIS 00030-000194

月額レンタル料	ご利用者負担額		
3,000円	1割/300円	2割/600円	3割/900円

レッツウォーク

パラマウントベッド

- 身長に合わせて使いやすい高さに調節できます。
- 大容量の収納バッグはお買い物にも便利です。



より多くのご利用者さまに対応

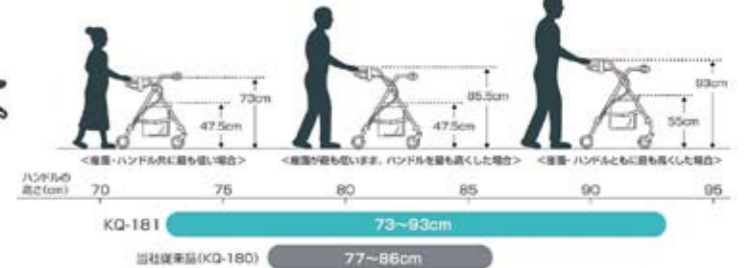

KQ-181【重量】6.9kg TAIS 00170-001348

月額レンタル料	ご利用者負担額		
3,000円	1割/300円	2割/600円	3割/900円

ミケーレ

幸和製作所

- 男性も好むデザイン性。
- 機能面はシンプルで使いやすいさにもこだわった歩行車です。



WAG01【重量】5.9kg TAIS 00030-000175

月額レンタル料	ご利用者負担額		
3,000円	1割/300円	2割/600円	3割/900円

サンティノ

幸和製作所

- 男性が好むデザイン性。
- 軽量・折りたたみコンパクトな歩行器です。



WAG02【重量】4.9kg TAIS 00030-000189

月額レンタル料	ご利用者負担額		
3,500円	1割/350円	2割/700円	3割/1,050円

スリムフィット NEW

ユーバ産業

- 後方転倒を防ぐリーチハンドルに切替できます。



スタンダード【重量】4.0kg TAIS 01096-000088 ラージ【重量】4.3kg TAIS 01096-000089

月額レンタル料	ご利用者負担額		
3,000円	1割/300円	2割/600円	3割/900円

レッツゴーミニ

竹虎

- 小柄な方や狭い室内でも扱いやすい。
- トレー付き。

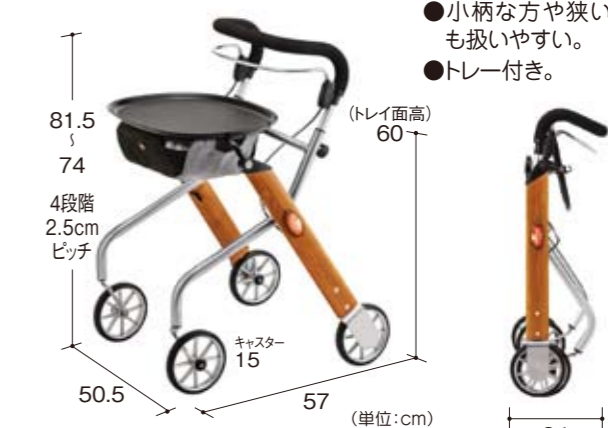

【重量】6.2kg TAIS 00110-000106

月額レンタル料	ご利用者負担額		
3,000円	1割/300円	2割/600円	3割/900円

ショッピングターン

アロン化成 非課税

- スーパーのカゴが載せられる、買い物に便利な歩行器です。



【重量】6.1kg TAIS 00221-000507

月額レンタル料	ご利用者負担額		
3,000円	1割/300円	2割/600円	3割/900円

ヘルシーワンライトカラフル

ウィズワン

- 軽くて小さく折りたたみ、持ち運びにも便利なスリムタイプの歩行器。



【重量】3.65kg TAIS 00063-000032

月額レンタル料	ご利用者負担額		
2,000円	1割/200円	2割/400円	3割/600円

ロボットアシストウォーカーRT.3 NEW

RT. ワークス

- 上り坂では自動的にパワーアシストが働き楽にのぼれます。
- 下り坂では自動的にブレーキが働きゆっくり歩けます。
- 傾いた道ではハンドルを取られることなく安定して進めます。
- グリップ内のセンサーが手が離れたことを感知し自動的に停止。
- 速度を検知すると減速ブレーキで転倒を防止します。

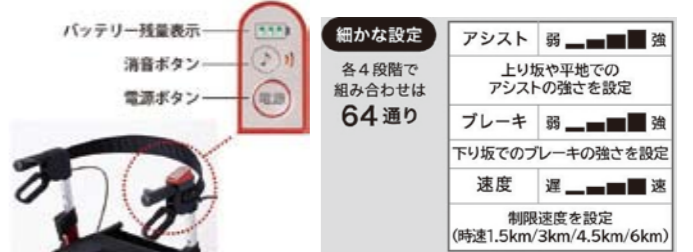

【動作時間】4時間【充電時間】3時間【重量】10kg TAIS 01560-000005

月額レンタル料	ご利用者負担額		
7,000円	1割/700円	2割/1,400円	3割/2,100円

シンフォニーSP

島製作所



●片方だけのブレーキ操作でも両後輪を制御できます。



格子柄

【重量】5.9kg TAIS 00576-000014

月額レンタル料	ご利用者負担額		
2,000円	1割/200円	2割/400円	3割/600円

シンフォニーSPスリム

島製作所



●スリムな歩行車。
●収納時もコンパクトな横幅で小回りがきいて扱いやすい。



【重量】4.9kg TAIS 00576-000039

月額レンタル料	ご利用者負担額		
2,000円	1割/200円	2割/400円	3割/600円

テイコプリトルハイII

幸和製作所



●ワンタッチ高さ調節やボタン式駐車ストッパーで操作が簡単。



HS05【重量】5kg TAIS 00030-000099・WAW15【重量】5.3kg(ハイII) TAIS 00030-000173

月額レンタル料	ご利用者負担額		
2,000円	1割/200円	2割/400円	3割/600円

テイコプリトルスリム

幸和製作所



●幅広い高さ調節ができる。
●小回りが利くスリム歩行車。



WAW04【重量】4.5kg TAIS 00030-000163

月額レンタル料	ご利用者負担額		
2,000円	1割/200円	2割/400円	3割/600円

シンフォニーEVO

島製作所

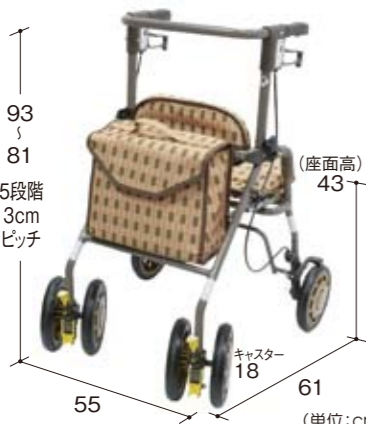

●高さ93cmのHタイプ。
●3WAYキャスターでスムーズな方向転換。



【重量】5.9kg TAIS 00576-000036

月額レンタル料	ご利用者負担額		
3,000円	1割/300円	2割/600円	3割/900円

シンフォニーラクーン

島製作所



●ボックスタイプの歩行車。
●バッグ積載量10kg、たっぷり荷物を入れて使用できます。



【重量】7kg TAIS 00576-000040

月額レンタル料	ご利用者負担額		
3,000円	1割/300円	2割/600円	3割/900円

テイコプリトルワゴン

幸和製作所



●買い物カゴも乗せられるワゴンタイプ。16Lの大容量ボックス。



WAW07【重量】7kg TAIS 00030-000171

月額レンタル料	ご利用者負担額		
3,000円	1割/300円	2割/600円	3割/900円

テイコプリトルワゴンミニ

幸和製作所



●テイコプリトルワゴンの軽量コンパクトタイプ。



WAW21【重量】4.9kg TAIS 00030-000190

月額レンタル料	ご利用者負担額		
3,000円	1割/300円	2割/600円	3割/900円

ヘルシーワンW

ウィズワン



●小回りが利き、大容量バッグ。
●コンパクトに折りたたみができます。



【重量】4.5kg TAIS 00063-000038

月額レンタル料	ご利用者負担額		
3,000円	1割/300円	2割/600円	3割/900円

セーフティアームロータSPタイプ イーストアイ

イーストアイ



●特大カゴに荷物をのせていても腰かけて休むことができます。



【重量】8.8kg TAIS 00465-000068

月額レンタル料	ご利用者負担額		
2,600円	1割/260円	2割/520円	3割/780円

テイコプリトルホーム

幸和製作所



トレー標準装備



滑りにくい後輪タイヤ



WAW05【重量】約5.5kg TAIS 00030-000166

月額レンタル料	ご利用者負担額		
3,600円	1割/360円	2割/720円	3割/1,080円

テイコプリトルホームF

幸和製作所



●通常型と馬蹄型の2wayハンドル。身体状況に合わせて使い分けができます。

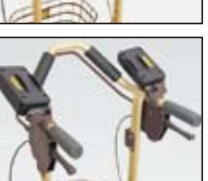

WAW18【重量】約7.8kg TAIS 00030-000187

月額レンタル料	ご利用者負担額		
4,000円	1割/400円	2割/800円	3割/1,200円

アルコーTL型S

星光医療器 非課税



●大型のキャスターで多少の段差も気になりません。

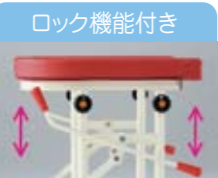
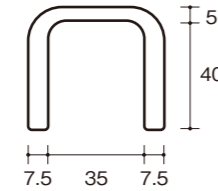

【重量】17.6kg TAIS 00125-000060

月額レンタル料	ご利用者負担額		
4,000円	1割 / 400円	2割 / 800円	3割 / 1,200円

アルコー1S-X型

星光医療器 非課税

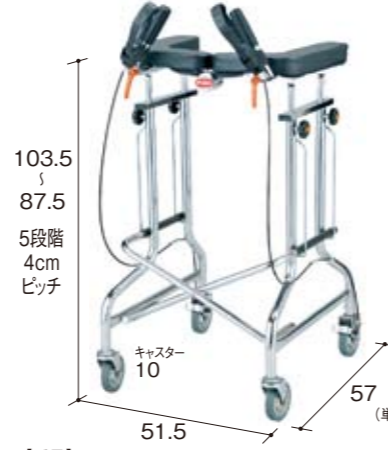

●ブレーキ付きタイプ。



【重量】15kg TAIS 00125-000025

月額レンタル料	ご利用者負担額		
4,000円	1割 / 400円	2割 / 800円	3割 / 1,200円

アルコー1型

星光医療器 非課税

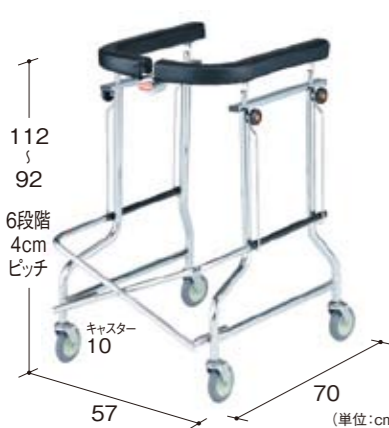

●リハビリに適したスタンダードタイプ。

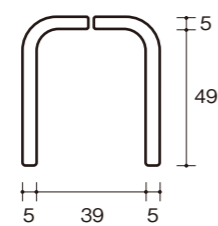

【重量】13kg TAIS 00125-000006

月額レンタル料	ご利用者負担額		
3,900円	1割 / 390円	2割 / 780円	3割 / 1,170円

アルコー1S型

星光医療器 非課税

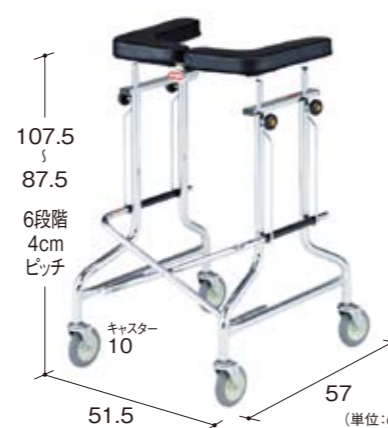

●在宅での使用に適したスリムタイプ。

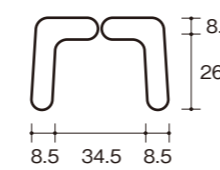

【重量】12.4kg TAIS 00125-000011

月額レンタル料	ご利用者負担額		
3,000円	1割 / 300円	2割 / 600円	3割 / 900円

アルコー1G-T型

星光医療器 非課税



●アルコー1S型の抵抗器付タイプ。

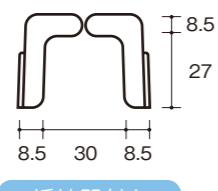

【重量】13.6kg TAIS 00125-000021

月額レンタル料	ご利用者負担額		
4,000円	1割 / 400円	2割 / 800円	3割 / 1,200円

アルコー6型W

星光医療器 非課税



●身長が低い方におすすめ。
●体型に合わせて幅も調整可能。

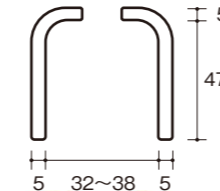

【重量】10.2kg TAIS 00125-000065

月額レンタル料	ご利用者負担額		
4,000円	1割 / 400円	2割 / 800円	3割 / 1,200円

アルコースリム

星光医療器 非課税



●コンパクト設計で幅70cm迄の廊下幅で使用できます。
●前腕支持型とグリップ型2通りの使い方ができるマットを搭載。



【重量】8kg TAIS 00125-000072

月額レンタル料	ご利用者負担額		
2,000円	1割 / 200円	2割 / 400円	3割 / 600円

アルコーフィット

星光医療器 非課税



●トレイが標準装備された前腕支持型歩行器。

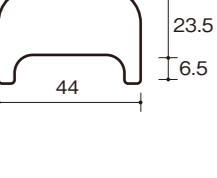
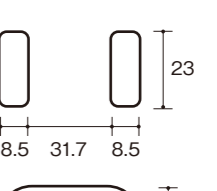

【重量】8.2kg TAIS 00125-000091

月額レンタル料	ご利用者負担額		
4,000円	1割 / 400円	2割 / 800円	3割 / 1,200円

アルコースイッチ

星光医療器



●サドルが標準装備。
●前向き、後ろ向きどちらでも座ることができます。

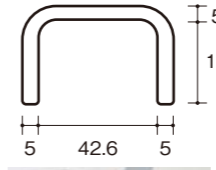

【重量】12.5kg TAIS 00125-000085

月額レンタル料	ご利用者負担額		
3,500円	1割 / 350円	2割 / 700円	3割 / 1,050円

アルコーSK型ミニ

星光医療器 非課税



●高さ調節はガススプリング式で無段階。
●壁や家具などを傷つけないガードバンパー付。

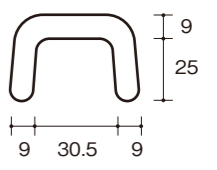

【重量】11.8kg TAIS 00125-000087

月額レンタル料	ご利用者負担額		
4,000円	1割 / 400円	2割 / 800円	3割 / 1,200円

アイルムーヴX

アイルリンク 非課税



●左右どちらからでも使えるH型歩行器。

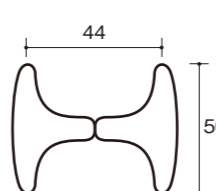

【重量】15.2kg TAIS 01446-000003

月額レンタル料	ご利用者負担額		
4,300円	1割 / 430円	2割 / 860円	3割 / 1,290円

トレウォークスリム

日進医療器 非課税



●高さ調節がワンタッチレバー式で手間いらず。



【重量】12.1kg TAIS 00175-000283

月額レンタル料	ご利用者負担額		
4,000円	1割 / 400円	2割 / 800円	3割 / 1,200円

介護保険のしくみ P1~6
 特殊寝台&付属品 P7~21
 在宅医療機器 P22
 床ずれ防止用具 P23~30
 体位変換器 P31~32
 認知症老人徘徊感知機器 P33~35
 自動排泄処理装置 P36
 車いす&付属品 P37~60
 スロープ P61~63
 移動用リフト P64~68
 歩行補助つえ P69~70
 手すり P71~81
 歩行器 P82~91
 腰掛便座 P93~96
 入浴補助用具・簡易浴槽 P97~100
 住宅改修 P101~105

介護保険のしくみ P1~6
 特殊寝台&付属品 P7~21
 在宅医療機器 P22
 床ずれ防止用具 P23~30
 体位変換器 P31~32
 認知症老人徘徊感知機器 P33~35
 自動排泄処理装置 P36
 車いす&付属品 P37~60
 スロープ P61~63
 移動用リフト P64~68
 歩行補助つえ P69~70
 手すり P71~81
 歩行器 P82~91
 腰掛便座 P93~96
 入浴補助用具・簡易浴槽 P97~100
 住宅改修 P101~105

選択制対象 **レンタル** **購入** **セーフティアームウォーカー(固定式・交互式) イーストアイ** **非課税**

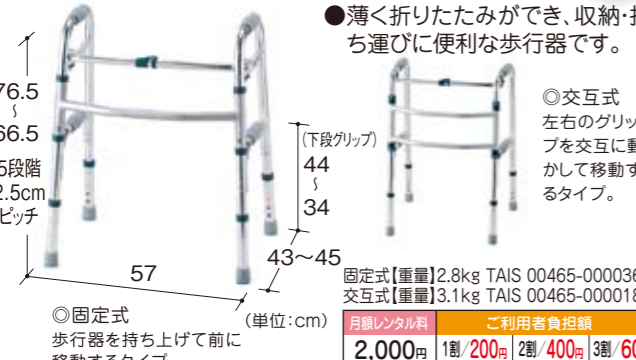

●薄く折りたたみができ、収納・持ち運びに便利な歩行器です。

◎交互式 左右のグリップを交互に動かして移動するタイプ。

◎固定式 歩行器を持ち上げて前に移動するタイプ。

固定式【重量】2.8kg TAIS 00465-000036
 交互式【重量】3.1kg TAIS 00465-000018

月額レンタル料	ご利用者負担額
2,000円	1割/200円 2割/400円 3割/600円

選択制対象 **レンタル** **購入** **ミニフレームウォーカー固定型 シンエンス** **非課税**



●全幅42cmの超コンパクトサイズ歩行器。

●円背のある方や小柄な方におすすめです。

【重量】2.4kg TAIS 00855-000003

月額レンタル料	ご利用者負担額
2,000円	1割/200円 2割/400円 3割/600円

セーフティアームウォーカー(Cタイプ) イーストアイ **非課税**



●前輪が一方方向に固定されているCタイプは、歩行のスピードや方向転換など、歩行ペースに制限をかけたい場合などにもおすすめです。

【重量】3.1kg TAIS 00465-000025

月額レンタル料	ご利用者負担額
2,000円	1割/200円 2割/400円 3割/600円

セーフティアームVタイプウォーカー イーストアイ **非課税**



●Vタイプウォーカーはハンドルブレーキ付き。握るとブレーキが作動、放すと解除。ご自分のペースに合った歩行をサポートします。

【重量】4.9kg TAIS 00465-000055

月額レンタル料	ご利用者負担額
2,000円	1割/200円 2割/400円 3割/600円

セーフティアームウォーカー(Lタイプ) イーストアイ **非課税**



●前輪5インチの大型ゴムタイヤを使用しているので、溝などにはまりにくく、ちょっとした段差もクリアしやすい歩行器です。

【重量】3.8kg TAIS 00465-000017

月額レンタル料	ご利用者負担額
2,000円	1割/200円 2割/400円 3割/600円

セーフティアームウォーカー(Mタイプ) イーストアイ **非課税**



●他のタイプのキャスター付と比べて軽量。持ち運びなどの動作が多い場合におすすめです。

【重量】3.5kg TAIS 00465-000039

月額レンタル料	ご利用者負担額
2,000円	1割/200円 2割/400円 3割/600円

選択制対象 **レンタル** **購入** **MgウォーカーⅢ 田辺プレス** **非課税**



●軽さが最大の魅力!
●マグネシウム合金で超軽量!

S【重量】1.45kg TAIS 01105-000014
 M【重量】1.55kg TAIS 01105-000015

月額レンタル料	ご利用者負担額
2,000円	1割/200円 2割/400円 3割/600円

選択制対象 **レンタル** **購入** **スリム立ち上がりフレームウォーカー シンエンス** **非課税**



●全幅49cm仕様の立ち上がり歩行器。

●いすなどから立ち上がる際には手前の専用グリップを持つと楽に行えます。

【重量】2.7kg TAIS 00855-000004

月額レンタル料	ご利用者負担額
2,000円	1割/200円 2割/400円 3割/600円

介護保険が適用される福祉用具(購入対象品)

●購入できる対象種目(6種類) ※同一種目の福祉用具は1つしか購入できません。

種目	摘要
①腰掛便座	●和式便器の上に置いて腰掛式に変換するもの。 ●洋式便器の上に置いて高さを補うもの。 ●電動式またはスプリング式で便座から立ち上がりの補助機能があるもの。 ●便座、バケツ等からなり、移動可能である便器(水洗機能を有する便器を含み、居室において利用可能であるものに限る)。但し、設置に要する費用については従来通り、法に基づく保険給付の対象とならないものである。
②自動排泄処理装置の交換可能部品	●自動排泄処理装置において、レシーバーやチューブといった交換可能な部品(本体は福祉用具貸与対象品目)※P67掲載
③入浴補助用具	●入浴用いす・浴槽用すり・浴槽用いす・入浴台・浴室内すのこ・浴槽内すのこ・入浴用介助ベルト
④簡易浴槽	●空気式または折りたたみ式等で容易に移動できるもので、取水または排水のための工事をとまわらないもの。
⑤移動用リフトのつり具の部分	●身体に適合するもので移動用リフトに連結可能なもの。*P66一部商品掲載
⑥排泄予測支援機器	●膀胱内の状態を感知し、尿量を推定するものであって、排尿の機会を居宅要介護者等又はその介護を行う者に通知するもの。

●貸与と購入のできる対象種目(3種類/令和6年4月1日~)

種目	摘要
①スロープ	●主に敷居等の小さい段差の解消に使用し、頻繁な持ち運びを要しないもの。便宜上、設置や撤去、持ち運びができる可搬型のは除く。
②歩行器	●脚部全て杖先ゴム等の形状となる固定式又は交互式歩行器をいい、車輪・キャスターがついている歩行車は除く。
③歩行補助つえ	●カナディアン・クラッチ、ロフトランド・クラッチ、プラットホームクラッチ及び多点杖に限る。

●介護保険制度では購入費の1割・2割・3割負担で利用できます。

- 平成30年8月から一定以上の所得のある65歳以上の方がサービスを利用したときは、ご利用者負担が2割又は3割になります。
 - 負担割合は要介護(要支援)認定を受けている全ての対象者に交付される介護保険負担割合証に基づいて適用されます。
 - 支給限度額は10万円(税込)となります。支給限度額を超えてサービスを利用したときは、超えた分が全額自己負担となります。
 - 利用期間は毎年4月~翌年3月の1年間で、年度が替わると新しく利用ができます。
- ※自治体により支払方法が異なる場合があります。

償還払い方式 利用金額(購入費)の全額をご利用者が立替払いをしていただき、申請後、市区町村から9割・8割・7割の払い戻しを受けることができます。

受領委任払い方式 給付の受け取りを事業者に委任することにより、ご利用者様が自己負担額1割・2割・3割のみを支払います。

●組み合わせて購入できますが、同一種目は利用できません。

同一種目でも機能が異なる場合や破損した場合、又は必要な介護が著しく変化した場合などについては再度の購入が可能です。

腰掛便座

※2024年10月現在の価格です。
※全て消費税込みの価格となります。

介護保険対象 購入 家具調トイレ(安寿)セレクトRシリーズ

アロン化成

◎ひじ掛けノーマル

座位の取りよい
ひじ掛け
固定タイプ



【便座高】35~50cm 6段階調節
【ひじ掛け高】18~27cm 4段階調節
【重量】16.3kg(標準便座)

	標準	ワイド
標準便座	78,100円	84,700円
ソフト便座	84,700円	91,300円
暖房便座	95,700円	102,300円
標準快適脱臭	103,950円	110,550円
ソフト快適脱臭	111,650円	118,250円
暖房快適脱臭	120,450円	127,050円

◎ひじ掛けはね上げ

座位移乗に適した
はね上げ式
ひじ掛け



【便座高】35~50cm 6段階調節
【ひじ掛け高】18~27cm 4段階調節
【重量】19.3kg(標準便座)

	標準	ワイド
標準便座	92,950円	100,100円
ソフト便座	99,550円	106,700円
暖房便座	110,550円	117,700円
標準快適脱臭	118,800円	125,950円
ソフト快適脱臭	126,500円	133,650円
暖房快適脱臭	135,300円	142,450円

◎コンパクト

全幅48cmの
コンパクト
設計。

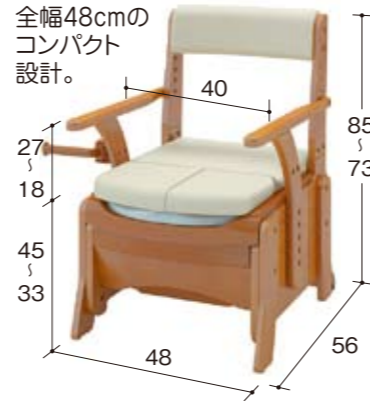

【便座高】33~45cm 5段階調節
【ひじ掛け高】18~27cm 4段階調節
【重量】14.0kg(標準便座)

標準便座	56,100円
ソフト便座	62,700円
暖房便座	73,700円
標準快適脱臭	81,950円
ソフト快適脱臭	89,650円
暖房快適脱臭	98,450円

介護保険対象 購入 家具調トイレ(座楽)シリーズ

パナソニック

◎座楽コンパクト

お部屋にすっきりと収まる
コンパクトサイズの家具調トイレ。



【重量】14kg(プラスチック便座)

プラスチック便座	56,100円
ソフト便座	61,600円
あたたか便座	72,600円
脱臭プラスチック便座	82,500円
脱臭ソフト便座	88,000円
脱臭あたたか便座	99,000円

◎座楽ベーシック

「使いやすさ」に配慮した
やさしく、便利な機能が満載。



【重量】18kg(プラスチック便座)

プラスチック便座	81,400円
ソフト便座	85,800円
あたたか便座	94,600円
脱臭プラスチック便座	106,700円
脱臭ソフト便座	111,100円
脱臭あたたか便座	119,900円

◎ひじ掛け跳ね上げ

安全に移乗や介助しやすい
ひじ掛け跳ね上げタイプ。



【重量】20.5kg(プラスチック便座)

プラスチック便座	95,700円
ソフト便座	100,100円
あたたか便座	108,900円
脱臭プラスチック便座	121,000円
脱臭ソフト便座	125,400円
脱臭あたたか便座	134,200円

◎ひじ掛け昇降

ひじ掛けの無段階昇降による
スムーズな移乗をサポート。



【重量】20.5kg(プラスチック便座)

プラスチック便座	100,100円
ソフト便座	104,500円
あたたか便座	113,300円
脱臭プラスチック便座	125,400円
脱臭ソフト便座	129,800円
脱臭あたたか便座	132,000円

介護保険対象 購入 家具調トイレ(安寿)ライトシャワピタ

アロン化成

シャワピタ機能で前後左右に
シャワーノズルを調節できます。



【重量】約20kg
ノーマル
AR-SA1
希望小売価格 160,600円

介護保険対象 購入 (安寿)ジャスピタ

アロン化成

○ブラウン
○ベージュ



【重量】10.9kg(標準便座)

標準便座	43,450円
ソフト便座	50,050円
暖房便座	61,050円
標準快適脱臭	69,300円
ソフト快適脱臭	77,000円
暖房快適脱臭	85,800円

介護保険対象 購入 FX-CP“ちびくまくん”

アロン化成

コンパクト設計!

○ベージュ
○さくら



【重量】10.8kg(標準便座)

①標準便座	37,950円
②ソフト便座	44,550円
③暖房便座	55,550円
④快適脱臭	71,500円
⑤暖房快適脱臭	80,300円
⑥補高スペーサーなし	34,650円

介護保険対象 購入 家具調トイレ(座楽)セレクトR自動ラップ

アロン化成

排泄物をフィルムで密封!
処理とニオイの問題を解決。



【重量】約19.5kg
ノーマル

標準便座	171,600円
ソフト便座	178,200円
暖房便座	189,200円

介護保険対象 購入 (座楽)ラフィーネ

パナソニック

○ミスティークブルー
○モカブラウン



【重量】9.5kg(プラスチック便座)

プラスチック便座*1	35,200円
プラスチック便座	38,500円
長穴プラスチック便座	38,500円
ソフト便座	44,000円
あたたか便座	55,000円
脱臭プラスチック便座	64,900円
脱臭長穴プラスチック便座	64,900円
脱臭ソフト便座	70,400円
脱臭あたたか便座	81,400円

介護保険対象 購入 FX-CP“ちびくまくん”はね上げ

アロン化成

コンパクト&移乗が楽な
はね上げタイプ。

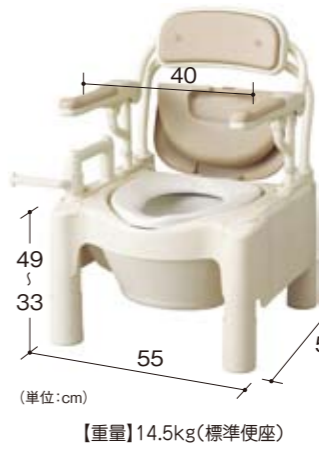

【重量】14.5kg(標準便座)

①標準便座	60,060円
②ソフト便座	66,660円
③暖房便座	77,660円
④快適脱臭(ソフト)	93,610円
⑤暖房快適脱臭	102,410円

腰掛便座

※2024年10月現在の価格です。
※全て消費税込みの価格となります。

介護保険対象 購入 サンタリースOD両用式 アロン化成

◎ソフト便座



高さ 22 (ノーマル)
座面高 #8:21 #5:18 ノーマル:13
60 (単位:cm)

【便座高】ノーマル:13cm
【重量】ノーマル:約2.0kg
補高#5:約3.0kg
補高#8:約3.2kg
【色調】アイボリー

希望小売価格	ノーマルタイプ	32,450円
希望小売価格	補高#5	40,700円
希望小売価格	補高#8	40,700円

介護保険対象 購入 サンタリースOD据置式 アロン化成

◎ソフト便座



高さ 40 (ノーマル)
座面高 #8:47 #5:44 ノーマル:39
58 (単位:cm)

【便座高】ノーマル:39cm
【重量】ノーマル:約4.0kg
補高#5:約5.0kg
補高#8:約5.2kg
【色調】アイボリー

希望小売価格	ノーマルタイプ	36,300円
希望小売価格	補高#5	45,100円
希望小売価格	補高#8	45,100円

介護保険対象 購入 サンタリースHG両用式 アロン化成

◎ライトブルー ◎アイボリー



高さ 21.5
座面高 17
40 63 (単位:cm)

【便座高】17cm
【重量】3.2kg
【色調】ライトブルー・アイボリー
【付属品】O型便座カバー

希望小売価格	26,400円
--------	---------

介護保険対象 購入 サンタリースHG据置式 アロン化成

◎ライトブルー ◎アイボリー



高さ 44
座面高 39
42 61 (単位:cm)

【便座高】39cm
【重量】4.6kg
【色調】ライトブルー・アイボリー
【付属品】O型便座カバー

希望小売価格	30,800円
--------	---------

介護保険対象 購入 サンタリースSD据置式 アロン化成

◎暖房便座



高さ 40
座面高 39
44.5 61.5 (単位:cm)

【便座高】ノーマル:39cm
【重量】ノーマル:約4.4kg
補高#5:約5.2kg
補高#8:約5.4kg
【色調】アイボリー

希望小売価格	ノーマルタイプ	43,450円
希望小売価格	補高#5	52,250円
希望小売価格	補高#8	52,250円

介護保険対象 購入 補高便座 アロン化成

◎ソフト便座

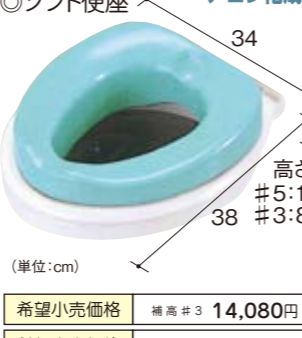

高さ 34
座面高 38
38 5:10.5 3:8.5 (単位:cm)

【補高5cm】レギュラー・エロンゲート
【補高3cm】レギュラー・エロンゲート

希望小売価格	補高#3	14,080円
希望小売価格	補高#5	18,810円

介護保険対象 購入 補高便座 TOTO

レギュラー:49.8 エロンゲート:52.8 (単位:cm)

【補高5cm】レギュラー・エロンゲート
【補高3cm】レギュラー・エロンゲート

希望小売価格	29,370円
--------	---------

介護保険対象 購入 ウォシュレット付補高便座 TOTO

◎暖房・脱臭機能付



高さ #5:19.7 #3:17.7 (単位:cm)

【補高便座5cmタイプ】
レギュラーサイズ:EWCS440-49
エロンゲートサイズ:EWCS441S-49
【補高便座3cmタイプ】
レギュラーサイズ:EWCS450-49
エロンゲートサイズ:EWCS451S-49

希望小売価格	131,670円
--------	----------

介護保険対象 購入 トイレリフトEWC151 TOTO



高さ 69.1 77 72 (単位:cm)

立ち上がり動作が
つらくなった方を
サポート。

【垂直昇降時】
69.1×(奥行)65.6~72.1×(高さ)72~77cm
【斜め昇降時】
69.1×(奥行)65.6~71.3×(高さ)72~77cm

希望小売価格	244,310円
--------	----------

介護保険対象 購入 ベッドサイド 水洗トイレ TOTO



介護する方もされる方も、
最も気を使う排せつ介助。
後片付けが可能で
排せつにまつさまざまな
問題を改善します。

ベッドサイドに水洗トイレがあれば、生活がこんなにも改善されます。

- 家族や介助者に対する負担を軽減
- ポータブルトイレのバケツによる汚物処理が不要
- 移動負担の軽減
- オムツ交換によるADL低下防止
- オムツ交換の介助負担軽減

●受注生産(納期)／約2週間(工期は除く)
※給排水設備工事が必要です。価格には工事費が含まれておりません。詳細はお問い合わせ下さい。
設置に要する費用は介護保険対象外です。

希望小売価格	504,900円
--------	----------

介護保険対象外 購入 介護保険外購入品

ポータブルトイレ用消臭液 パナソニック

約20回分 約50回分

VALTBN5B 400ml 希望小売価格 880円

VALTBL1B 1000ml 希望小売価格 1,815円

約20回分 約50回分

VALTBN5M 400ml 希望小売価格 880円

VALTBL1M 1000ml 希望小売価格 1,815円

ケスモン消臭シート アロン化成

さっと溶けて約24時間消臭。
取り扱いが簡単、手も汚れません。



◎計量もいらず、簡単投入。
◎水にサッと溶け、透明だから便などの状態もわかり体調管理もできます。
◎ラベンダーのやさしい香り。
◎トイレにもそのまま流せます。

〈安寿〉消臭シート 30枚入り(12.3×8cm)

希望小売価格	1,430円
--------	--------

すっきりポイ アロン化成

バケツを洗わず「すっきり」簡単片付け。
ポータブルトイレのバケツにかぶせて使用する処理袋です。



尿吸収量:1000ml 30枚入り

希望小売価格	5,115円
--------	--------

ポータブルトイレ用 消臭防水マットR リッチェル

緑茶カテキン配合。
気になる臭いをしっかり消臭!



給柄部分は滑り止め加工

サイズ:70×90cm

希望小売価格	5,500円
--------	--------

SA透明尿器 浅井商事

取っ手が大きく持ちやすい!
尿の色が確認しやすい透明タイプ。



SA透明尿器(洗浄用プラン付)

希望小売価格	男性用 1,628円
希望小売価格	女性用 1,628円

尿器受け アロン化成

ベッドサイドに収納OK!
錆や汚れにも強いステンレス製。



◎フックの取り付け方向により、設置位置を変えられます。
◎ユリフット尿器にも使用できます。

希望小売価格	3,960円
--------	--------

入浴補助用具

※2024年10月現在の価格です。
※全て消費税込みの価格となります。

介護保険対象 購入 シャワーベンチ

アロン化成 安寿
折りたたみシャワーベンチ



◎FS
(レッド/ブルー/グリーン)
希望小売価格 38,500円

アロン化成 安寿
折りたたみシャワーベンチ



◎FSフィット
(レッド/ブルー/グリーン)
希望小売価格 38,500円

アロン化成 安寿
折りたたみシャワーベンチ

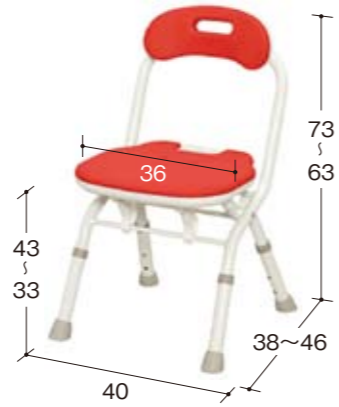

◎FC背付タイプ
(レッド/ブルー/グリーン)
希望小売価格 33,000円

アロン化成 安寿
楽しく開閉シャワーベンチ



◎Sフィット(もちぶる)
(ブラウン)
希望小売価格 45,100円

パナソニック ユクリア
ワイドSPワンタッチU型おりたたみN



(オレンジ/ブルー/モカブラウン)
希望小売価格 38,280円

パナソニック ユクリア
[Air]ミドルSPワンタッチ



(オレンジ/ブルー/モカブラウン)
希望小売価格 37,730円

パナソニック ユクリア
コンパクトワンタッチおりたたみN



(オレンジ/ブルー/モカブラウン)
希望小売価格 32,230円

パナソニック ユクリア
コンパクト腰当付おりたたみN



(オレンジ/ブルー/モカブラウン)
希望小売価格 26,730円

アロン化成 安寿
折りたたみシャワーベンチHPフィット



◎HPフィット
(レッド/ブルー)
希望小売価格 52,800円

矢崎化工
シャワーいす L型



◎シャワーいすL型
※寸法はオーダー可能
希望小売価格 22,000円

パナソニック ユクリア
ミドルSP回転折りたたみ

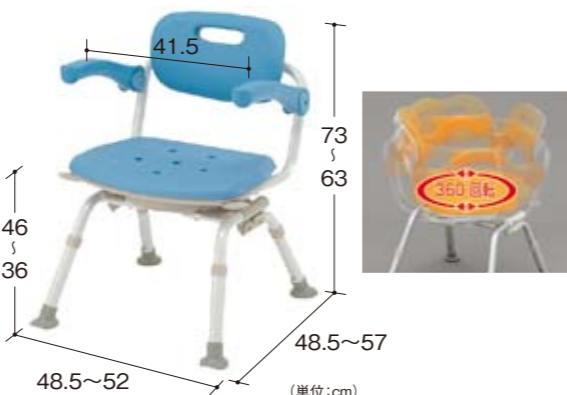

(オレンジ/ブルー/モカブラウン)
希望小売価格 44,330円

介護保険対象 購入 浴槽台

アロン化成
ステンレス浴槽台R(標準タイプ)



(レッド/ブルー)
10cm【2.8kg】 29,700円
12~15cm【3.1kg】
15~20cm【3.3kg】 30,800円
17.5~25cm【3.4kg】
20~30cm【3.6kg】

アロン化成
軽量浴槽台(標準タイプ)



(レッド/ブルー/グリーン)
12~20cm【2.4kg】
16~26cm【2.5kg】 26,400円
20~30cm【2.6kg】

アロン化成
軽量浴槽台(ジャストタイプ)



(レッド/ブルー/グリーン)
8~12cm【2.2kg】
12~20cm【2.3kg】 26,400円
16~26cm【2.4kg】
20~30cm【2.5kg】

アロン化成
軽量浴槽台(ミニタイプ)



(レッド/ブルー/グリーン)
12~20cm【2.4kg】 26,400円
16~26cm【2.5kg】

パナソニック ユクリア
浴槽台[Air]レギュラー

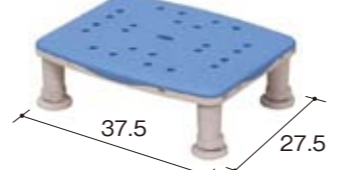

(オレンジ/ブルー/モカブラウン)
12~20cm【1.7kg】 25,080円
18~26cm【1.8kg】

パナソニック ユクリア
浴槽台[Air]コンパクト

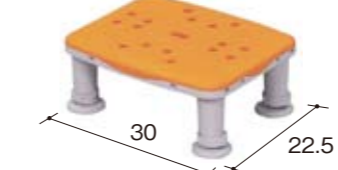

(オレンジ/ブルー/モカブラウン)
12~20cm【1.5kg】 23,980円
18~26cm【1.6kg】

パナソニック ユクリア
浴槽台[Air]ソフトレギュラー



(オレンジ/ブルー/モカブラウン)
12~20cm【2.4kg】 27,280円
18~26cm【2.5kg】

パナソニック ユクリア
浴槽台[Air]ソフトコンパクト



(オレンジ/ブルー/モカブラウン)
12~20cm【1.9kg】 26,180円
18~26cm【2.0kg】

介護保険対象 購入 浴槽手すり

アロン化成 高さ調節付浴槽手すり



◎UST-130R(レッド/ブルー/グリーン)
【取付可能幅】4.5~13cm
【重量】3.5kg
希望小売価格 35,200円

アロン化成 高さ調節付浴槽手すり



◎UST-200N(レッド/ブルー/グリーン)
【取付可能幅】11.5~20cm
【重量】4kg
希望小売価格 40,700円

アロン化成 ユニットバス対応浴槽手すり



◎UST-130UB
(レッド/ブルー/グリーン)
【取付可能幅】4.5~13cm
【重量】4.5kg
希望小売価格 41,800円

アロン化成 高さ調節付浴槽手すり



◎UST-165W(レッド/ブルー)
【取付可能幅】8~16.5cm
【重量】4.6kg
希望小売価格 46,200円

パナソニック 【ユクリア】入浴グリップ



◎コンパクト130
(オレンジ/ブルー/モカブラウン)
【取付可能幅】4.5~13cm
【重量】2.9kg
希望小売価格 31,350円

パナソニック 【ユクリア】入浴グリップ



◎200
(オレンジ/ブルー/モカブラウン)
【取付可能幅】12~20cm
【重量】3.3kg
希望小売価格 35,750円

パナソニック 【ユクリア】ユニットバス用入浴グリップ



◎コンパクト200脚付
(オレンジ/ブルー/モカブラウン)
【取付可能幅】12~20cm
【重量】4.6kg
希望小売価格 39,050円

パナソニック 【ユクリア】ユニットバス用入浴グリップ



◎コンパクト130S
(オレンジ/ブルー/モカブラウン)
【取付可能幅】4.5~13cm
【重量】4.4kg
希望小売価格 39,050円

入浴補助用具

※2024年10月現在の価格です。
※全て消費税込みの価格となります。

介護保険対象 購入 シャワーキャリー



シャワー用車椅子スタンダードタイプ
○2cmごと、5段階の座面高さ調節が可能。
◎CAK-110【重量】9.9kg
希望小売価格 **117,700円**



シャワー用車椅子 KS3
○全幅49cmのコンパクトタイプ。
○落とし込み式ひし掛け。
◎KS3【重量】12.6kg
希望小売価格 **103,180円**



くるくるチェアD(U型シート)
○座面を回転させることで、狭い浴室でもスムーズに移動できます。
360度回転
◎KRU-174【重量】13kg
希望小売価格 **116,600円**



水まわり用車いす
○トイレ・浴室両方で使用可能。
○介助に便利なアームレスト跳ね上げ式。
◎EWCS604AS【重量】7.4kg
希望小売価格 **143,100円**

介護保険対象 購入 すのこ



フォーアクセスすのこ
○ご使用になる洗い場の広さ、形状、段差の高さ等、設置される場所の状況に合わせてオーダーが可能です。
○寸法オーダー、完全オーダーの場合の価格はその都度お見積りいたします。
◎CWF
【参考サイズ】60×50×5cm
希望小売価格(目安) **31,130円**



浴そう内すのこ
○浴槽の形状、ご使用になる方、在宅・施設などの使用場所に合わせて、ミリ単位でオーダーが出来ます。
○お湯の中へは自重で沈みますので、吸盤が付かない浴槽でもご使用できます。
【参考サイズ】56×45×10cm ×2台
希望小売価格(目安) **122,320円**

介護保険対象 購入 トランスファーボード



○浴槽をまたぐのがツライ方も、いったん腰掛けて、ゆっくり浴槽に入れる移乗台です。
◎EWB200R【重量】13.4kg
希望小売価格 **36,520円**

介護保険対象 購入 新・入浴用キャリーベルト



○しっかり支えるパッドと持ちやすい取っ手で入浴時の移乗が楽にできます。
【材質】ポリエチレン・ポリアセタール他
◎Sサイズ (50~70cm) 希望小売価格 **9,240円**
◎Mサイズ (60~100cm) 希望小売価格 **9,240円**
◎Lサイズ (80~120cm) 希望小売価格 **11,880円**

介護保険対象 購入 バスボード

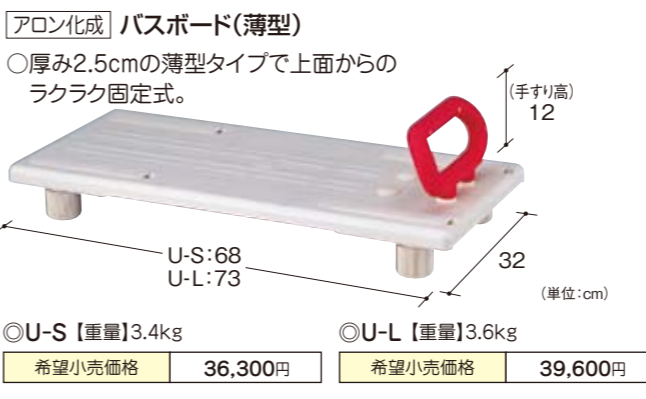

バスボード(薄型)
○厚み2.5cmの薄型タイプで上面からのラクラク固定式。
◎U-S【重量】3.4kg 希望小売価格 **36,300円**
◎U-L【重量】3.6kg 希望小売価格 **39,600円**

介護保険対象 購入 バスボード

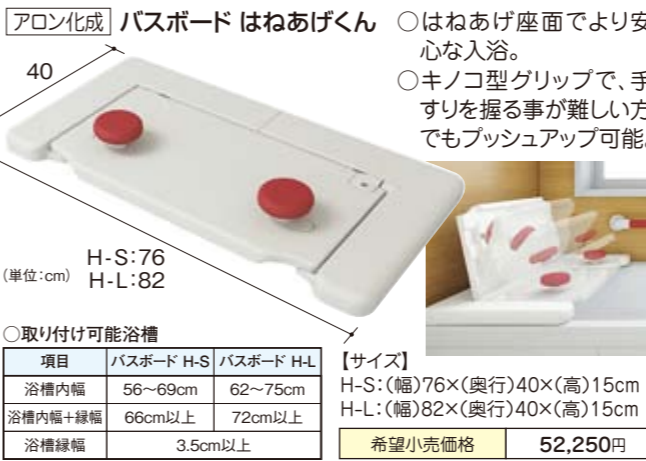

バスボード はねあげくん
○はねあげ座面により安心な入浴。
○キノコ型グリップで、手すりを握る事が難しい方でもプッシュアップ可能。
◎取り付け可能浴槽
項目 バスボード H-S バスボード H-L
浴槽内幅 56~69cm 62~75cm
浴槽内幅+縁幅 66cm以上 72cm以上
浴槽縁幅 3.5cm以上
【サイズ】
H-S:(幅)76×(奥行)40×(高)15cm
H-L:(幅)82×(奥行)40×(高)15cm
希望小売価格 **52,250円**

介護保険対象 購入 バスボード



バスボード軽量タイプ
○厚さ2cmの薄型軽量タイプ。
◎S【重量】2.7kg 希望小売価格 **29,700円**
◎L【重量】2.9kg 希望小売価格 **31,900円**

介護保険対象 購入 簡易浴槽



簡易浴槽 ニュー湯つくん
○抗菌・防臭加工済み(本体)、軽くて丈夫なポリウレタン製。
◎抗菌・防臭加工済み(本体)、軽くて丈夫なポリウレタン製。
【サイズ】(幅)72×(長)180×(高)30cm
【重量】2.1kg(本体のみ)
【付属品】防水シート・排水ホース
希望小売価格 **71,280円**

介護保険対象外 購入

介護保険対象外 購入品



すべり止めマット オーバルリンク
○洗い場・浴槽はもちろんベッドサイドの立ち上がりにもご利用頂けます。
○6色の豊富なカラーバリエーション(レッド/グリーン/ブルー/ライトグリーン/ピンク/ブラック)
【サイズ】
L:(幅)38×(長)70×(厚)0.2cm
希望小売価格 **6,490円**



安寿 おく楽すべり止めマットAR
○自重で沈み置くだけで設置ができるため、取付が簡単です。
○レッド、ブルー、グリーンの3色。
【サイズ】
中:(幅)38×(長)70×(厚)0.3cm
希望小売価格 **6,600円**



入浴介助エプロン ひもタイプ
Mサイズ適応身長(156~166cm) 希望小売価格 **6,490円**
Lサイズ適応身長(164~174cm) 希望小売価格 **7,040円**
LLサイズ適応身長(172~182cm) 希望小売価格 **7,700円**



洗髪シート 蛸っぱりさん
○ベッドでの洗髪を簡単に。
○洗髪に使う水は吸水シートで吸収し、ベッドを濡らしません。
【サイズ】(幅)90×(長)110cm
10枚入 希望小売価格 **3,817円**

●住宅改修工事とは

要支援・要介護認定された方に、20万円(税込)を限度として自己負担1割・2割・3割で利用ができます。

- ・平成30年8月から一定以上の所得のある65歳以上の方がサービスを利用したときは、ご利用者負担が2割または3割になりました。
- ・負担割合は要介護(要支援)認定を受けている全ての対象者に交付される介護保険負担割合証に基づいて適用されます。
- ・支給限度額を超えてサービスを利用したときは、超えた分が全額自己負担となります。

●住宅改修工事の流れ

介護保険制度を利用して住宅改修を行う場合は、次のような手続きの流れになります。

また、市区町村や給付方法に応じて申請方法が異なる場合がありますので担当者までご相談ください。

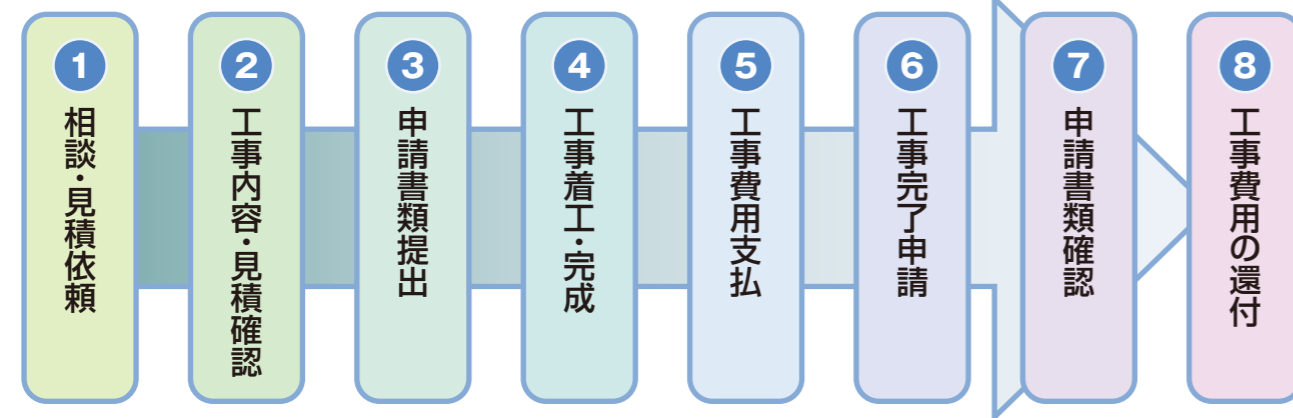

●対象項目

介護保険の対象となる工事内容は次の通りです。資産形成につながらない比較的小規模なものが対象です。

・市区町村により介護保険での対象となる見解が異なる場合がありますので、詳しくは担当者までご相談ください。

1 手すりの取り付け

- 既存手すりの移設
- ×着脱式は不可

2 段差の解消

- スロープ・ステップ台の取り付け
- ×着脱式のステップ台・固定の無いステップ台不可

3 滑り防止、移動の円滑化等のための床または通路面の材料の変更

- 滑りにくい床材への変更・階段のすべり止め
- ×老朽化による床材の張り替え

4 引き戸等へのドアの取り替え

- ガラス板からアクリル板への変更・レバー式取手への変更
- アコーディオンカーテン・折れ戸・扉開き向き変更
- ×間口の拡張・引戸等の新設

5 洋式便器等への便器の取り替え

- 高さの異なる便器の交換・便器の向き変更
- ×ウォシュレット用のコンセント増設工事・壁の補修工事

6 ①～⑤の工事に付随して必要な工事

●手すりの取り付け

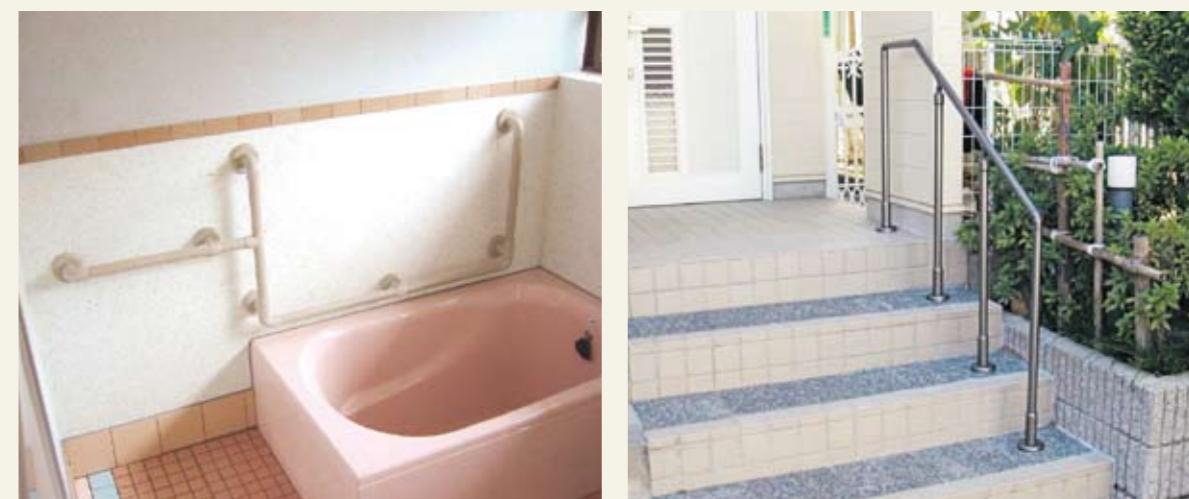
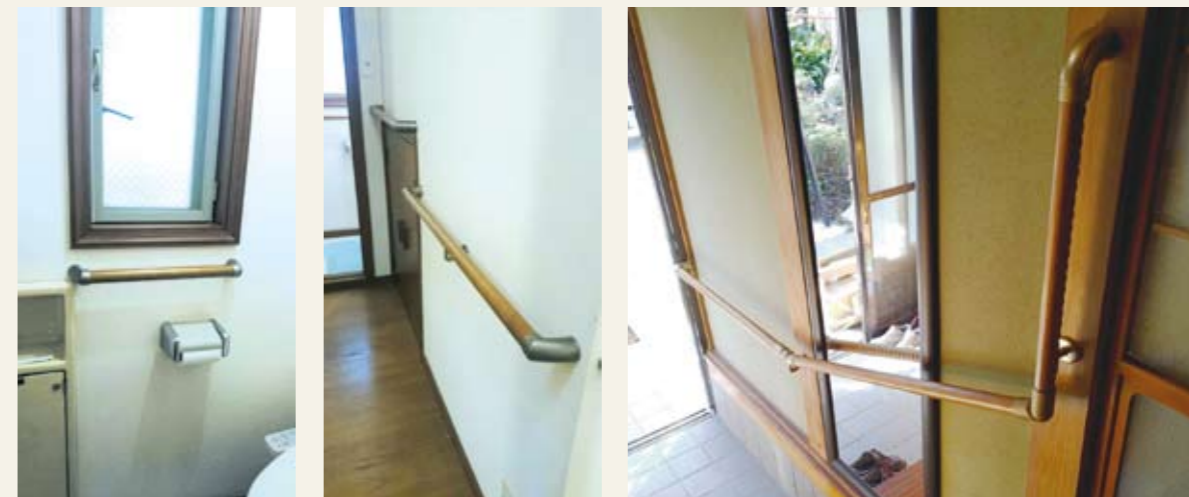

介護保険のしくみ P1～6

特殊寝台&付属品 P7～21

在宅医療機器 P22

床ずれ防止用具 P23～30

体位変換器 P31～32

認知症老人徘徊感知機器 P33～35

自動排泄処理装置 P36

車いす&付属品 P37～60

スロープ P61～63

移動用リフト P64～68

歩行補助つえ P69～70

手すり P71～81

歩行者 P82～91

腰掛便座 P93～96

入浴補助用具・簡易浴槽 P97～100

住宅改修 P101～105

介護保険のしくみ P1～6

特殊寝台&付属品 P7～21

在宅医療機器 P22

床ずれ防止用具 P23～30

体位変換器 P31～32

認知症老人徘徊感知機器 P33～35

自動排泄処理装置 P36

車いす&付属品 P37～60

スロープ P61～63

移動用リフト P64～68

歩行補助つえ P69～70

手すり P71～81

歩行者 P82～91

腰掛便座 P93～96

入浴補助用具・簡易浴槽 P97～100

住宅改修 P101～105

介護保険の
しくみ
P1~6

特殊寝台&
付属品
P7~21

在宅
医療機器
P22

床ずれ
防止用具
P23~30

体位
変換器
P31~32

認知症老人
徘徊感知機器
P33~35

自動排泄
処理装置
P36

車いす&
付属品
P37~60

スロープ
P61~63

移動用
リフト
P64~68

歩行
補助つえ
P69~70

手すり
P71~81

歩行器
P82~91

腰掛便座
P93~96

入浴
補助用具・
簡易浴槽
P97~100

住宅改修
P101~105

● 段差の解消

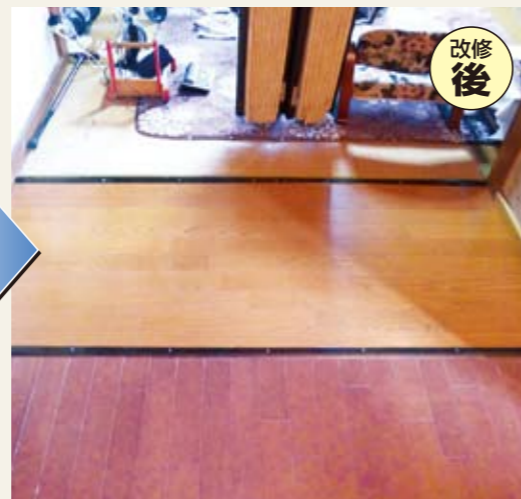

介護保険の
しくみ
P1~6

特殊寝台&
付属品
P7~21

在宅
医療機器
P22

床ずれ
防止用具
P23~30

体位
変換器
P31~32

認知症老人
徘徊感知機器
P33~35

自動排泄
処理装置
P36

車いす&
付属品
P37~60

スロープ
P61~63

移動用
リフト
P64~68

歩行
補助つえ
P69~70

手すり
P71~81

歩行器
P82~91

腰掛便座
P93~96

入浴
補助用具・
簡易浴槽
P97~100

住宅改修
P101~105

滑り防止、移動の円滑化等のための

● 床または通路面の材料の変更



- 介護保険のしくみ P1~6
- 特殊寝台&付属品 P7~21
- 在宅医療機器 P22
- 床ずれ防止用具 P23~30
- 体位変換器 P31~32
- 認知症老人徘徊感知機器 P33~35
- 自動排泄処理装置 P36
- 車いす&付属品 P37~60
- スロープ P61~63
- 移動用リフト P64~68
- 歩行補助つえ P69~70
- 手すり P71~81
- 歩行器 P82~91
- 腰掛便座 P93~96
- 入浴補助用具・簡易浴槽 P97~100
- 住宅改修 P101~105

引き戸等へのドアの取り替え



洋式便器等への便器の取り替え



屋内用スロープ ダイヤスロープ(P62) TAISコード

型番	高さ(cm)	奥行(cm)	有効幅(cm)	勾配(度数)	溝(本数)	重量(g)	TAISコード
76-10	1.0	3.5	73	14	-	230	01115-000018
76-15	1.5	5.5	71	14	1	420	01115-000005
76-20	2.0	7.5	69	14	2	670	01115-000006
76-25	2.5	9.5	67	14	3	950	01115-000007
76-30	3.0	11.5	65	14	4	1,300	01115-000008
76-35	3.5	13.5	68	14	5	1,580	01115-000009
76-40	4.0	15.5	66	14	6	1,880	01115-000010
76-45	4.5	17.5	64	14	7	2,350	01115-000011
76-50	5.0	20.0	62	14	8	2,870	01115-000012
76-55	5.5	20.0	62	15.5	8	3,400	01115-000016
76-60	6.0	20.0	62	17	8	3,550	01115-000017
76-65	6.5	20.0	62	18.5	8	4,000	01115-000031
76-70	7.0	27.3	66	14	11	5,000	01115-000032
76-75	7.5	27.3	66	15.1	11	5,400	01115-000033
76-80	8.0	27.3	66	16.1	11	5,600	01115-000034
76-85	8.5	27.3	66	17.1	11	6,000	01115-000035
76-90	9.0	35.4	66	14	15	8,000	01115-000036
76-95	9.5	35.4	66	14.8	15	8,400	01115-000037
76-100	10.0	35.4	66	15.6	15	8,600	01115-000038

屋外用スロープ ダイヤスロープ(P62) TAISコード

型番	高さ(cm)	奥行(cm)	有効幅(cm)	勾配(度数)	溝(本数)	重量(g)	TAISコード
76-05	0.5	3.5	73	7	-	120	01115-000058
76-10	1.0	3.5	73	14	-	230	01115-000059
76-15	1.5	5.5	71	14	1	420	01115-000060
76-20	2.0	7.5	69	14	2	670	01115-000061
76-25	2.5	9.5	67	14	3	950	01115-000062
76-30	3.0	11.5	65	14	4	1,300	01115-000063
76-35	3.5	13.5	67	14	5	1,580	01115-000064
76-40	4.0	15.5	66	14	6	1,880	01115-000065
76-45	4.5	17.5	64	14	7	2,350	01115-000066
76-50	5.0	20.0	62	14	8	2,870	01115-000067
76-55	5.5	20.0	62	15.5	8	3,400	01115-000068
76-60	6.0	20.0	62	17	8	3,550	01115-000069
76-65	6.5	20.0	62	18.5	8	4,000	01115-000070
76-70	7.0	27.3	66	14	11	5,000	01115-000071
76-75	7.5	27.3	66	15.1	11	5,400	01115-000072
76-80	8.0	27.3	66	16.1	11	5,600	01115-000073
76-85	8.5	27.3	66	17.1	11	6,000	01115-000074
76-90	9.0	35.4	66	14	15	8,000	01115-000075
76-95	9.5	35.4	66	14.8	15	8,400	01115-000076
76-100	10.0	35.4	66	15.6	15	8,600	01115-000077

◎年齢早見表 2025年度版

生年	西暦	年齢	干支
大正2年	1913年	111歳	丑
大正3年	1914年	110歳	寅
大正4年	1915年	109歳	卯
大正5年	1916年	108歳	辰
大正6年	1917年	107歳	巳
大正7年	1918年	106歳	午
大正8年	1919年	105歳	未
大正9年	1920年	104歳	申
大正10年	1921年	103歳	酉
大正11年	1922年	102歳	戌
大正12年	1923年	101歳	亥
大正13年	1924年	100歳	子
大正14年	1925年	99歳	丑
大正15年(昭和元年)	1926年	98歳	寅
昭和2年	1927年	97歳	卯
昭和3年	1928年	96歳	辰
昭和4年	1929年	95歳	巳
昭和5年	1930年	94歳	午
昭和6年	1931年	93歳	未
昭和7年	1932年	92歳	申
昭和8年	1933年	91歳	酉
昭和9年	1934年	90歳	戌
昭和10年	1935年	89歳	亥
昭和11年	1936年	88歳	子
昭和12年	1937年	87歳	丑
昭和13年	1938年	86歳	寅
昭和14年	1939年	85歳	卯
昭和15年	1940年	84歳	辰
昭和16年	1941年	83歳	巳
昭和17年	1942年	82歳	午
昭和18年	1943年	81歳	未
昭和19年	1944年	80歳	申
昭和20年	1945年	79歳	酉
昭和21年	1946年	78歳	戌
昭和22年	1947年	77歳	亥
昭和23年	1948年	76歳	子
昭和24年	1949年	75歳	丑
昭和25年	1950年	74歳	寅
昭和26年	1951年	73歳	卯
昭和27年	1952年	72歳	辰
昭和28年	1953年	71歳	巳
昭和29年	1954年	70歳	午
昭和30年	1955年	69歳	未
昭和31年	1956年	68歳	申
昭和32年	1957年	67歳	酉
昭和33年	1958年	66歳	戌
昭和34年	1959年	65歳	亥